

Use & Care Guide  
Manual de Uso y Cuidado  
Guide d'Utilisation et d'Entretien

English / Español / Français

Table of Contents / Índice / Table des Matières.....4



Models/Modelos/Modèles: 6800, 7800, C6801

# Kenmore®

## Electronic Dryer

### Secadora Electrónica

### Sécheuse Électronique

P/N W10096994A

Sears Brands Management Corporation  
Hoffman Estates, IL 60179 U.S.A.

[www.kenmore.com](http://www.kenmore.com)  
[www.sears.com](http://www.sears.com)

Sears Canada Inc.  
Toronto, Ontario, Canada M5B 2B8  
[www.sears.ca](http://www.sears.ca)



## DRYER SAFETY

### Your safety and the safety of others are very important.

We have provided many important safety messages in this manual and on your appliance. Always read and obey all safety messages.



This is the safety alert symbol.

This symbol alerts you to potential hazards that can kill or hurt you and others.

All safety messages will follow the safety alert symbol and either the word “DANGER” or “WARNING.”

These words mean:

**⚠ DANGER**

You can be killed or seriously injured if you don't immediately follow instructions.

**⚠ WARNING**

You can be killed or seriously injured if you don't follow instructions.

All safety messages will tell you what the potential hazard is, tell you how to reduce the chance of injury, and tell you what can happen if the instructions are not followed.



## **WARNING - “Risk of Fire”**

- Clothes dryer installation must be performed by a qualified installer.
- Install the clothes dryer according to the manufacturer's instructions and local codes.
- Do not install a clothes dryer with flexible plastic venting materials. If flexible metal (foil type) duct is installed, it must be of a specific type identified by the appliance manufacturer as suitable for use with clothes dryers. Flexible venting materials are known to collapse, be easily crushed, and trap lint. These conditions will obstruct clothes dryer airflow and increase the risk of fire.
- To reduce the risk of severe injury or death, follow all installation instructions.
- Save these instructions.

State of California Proposition 65 Warnings:

WARNING: This product contains a chemical known to the State of California to cause cancer.

WARNING: This product contains a chemical known to the State of California to cause birth defects or other reproductive harm.

## IMPORTANT SAFETY INSTRUCTIONS

**WARNING:** To reduce the risk of fire, electric shock, or injury to persons when using the dryer, follow basic precautions, including the following:

- Read all instructions before using the dryer.
- Do not place items exposed to cooking oils in your dryer. Items contaminated with cooking oils may contribute to a chemical reaction that could cause a load to catch fire.
- Do not dry articles that have been previously cleaned in, washed in, soaked in, or spotted with gasoline, dry-cleaning solvents, or other flammable or explosive substances as they give off vapors that could ignite or explode.
- Do not allow children to play on or in the dryer. Close supervision of children is necessary when the dryer is used near children.
- Before the dryer is removed from service or discarded, remove the door to the drying compartment.
- Do not reach into the dryer if the drum is moving.
- Do not install or store the dryer where it will be exposed to the weather.
- Do not tamper with controls.
- Do not repair or replace any part of the dryer or attempt any servicing unless specifically recommended in this Use and Care Guide or in published user-repair instructions that you understand and have the skills to carry out.
- Do not use fabric softeners or products to eliminate static unless recommended by the manufacturer of the fabric softener or product.
- Do not use heat to dry articles containing foam rubber or similarly textured rubber-like materials.
- Clean lint screen before or after each load.
- Keep area around the exhaust opening and adjacent surrounding areas free from the accumulation of lint, dust, and dirt.
- The interior of the dryer and exhaust vent should be cleaned periodically by qualified service personnel.
- See "Electrical Requirements" located in the installation instructions for grounding instructions.

**SAVE THESE INSTRUCTIONS**

**WARNING: For your safety, the information in this manual must be followed to minimize the risk of fire or explosion, or to prevent property damage, personal injury, or death.**

- Do not store or use gasoline or other flammable vapors and liquids in the vicinity of this or any other appliance.
- **WHAT TO DO IF YOU SMELL GAS:**
  - Do not try to light any appliance.
  - Do not touch any electrical switch; do not use any phone in your building.
  - Clear the room, building, or area of all occupants.
  - Immediately call your gas supplier from a neighbor's phone. Follow the gas supplier's instructions.
  - If you cannot reach your gas supplier, call the fire department.
- Installation and service must be performed by a qualified installer, service agency, or the gas supplier.

**WARNING:** Gas leaks cannot always be detected by smell.

Gas suppliers recommend that you use a gas detector approved by UL or CSA.

For more information, contact your gas supplier.

If a gas leak is detected, follow the "What to do if you smell gas" instructions.

## Table of Contents

DRYER SAFETY .....	2
CHECK YOUR VENT SYSTEM FOR GOOD AIR FLOW .....	4
USE EVENHEAT™ AUTO DRY CYCLES FOR BETTER FABRIC CARE AND ENERGY SAVINGS .....	4
CONTROL PANEL AND FEATURES.....	5
CYCLE GUIDE.....	6
USING YOUR DRYER.....	7
DRYER CARE .....	9
TROUBLESHOOTING.....	12
PROTECTION AGREEMENTS` .....	14
WARRANTY .....	14
ASSISTANCE OR SERVICE.....	44

## Índice

SEGURIDAD DE LA SECADORA .....	15
REVISE QUE EL SISTEMA DE VENTILACIÓN TENGA UN BUEN FLUJO DE AIRE.....	17
UTILICE LOS CICLOS AUTOMÁTICOS PARA UN MEJOR CUIDADO DE LAS TELAS Y AHORRO DE ENERGIA .....	17
PANEL DE CONTROL Y CARACTERÍSTICAS .....	18
GUÍA DE CICLOS .....	19
USO DE LA SECADORA .....	21
CUIDADO DE LA SECADORA.....	23
SOLUCIÓN DE PROBLEMAS.....	26
CONTRATOS DE PROTECCIÓN .....	28
GARANTÍA .....	28
AYUDA O SERVICIO TÉCNICO .....	44

## Table des matières

SÉCURITÉ DE LA SECHEUSE.....	29
VÉRIFICATION D'UNE CIRCULATION D'AIR ADÉQUATE POUR LE SYSTÈME D'ÉVACUATION .....	31
UTILISATION DES PROGRAMMES AUTOMATIQUES POUR UN MEILLEUR SOIN DU TISSU ET D'AVANTAGE D'ÉCONOMIES D'ÉNERGIE .....	31
TABLEAU DE COMMANDE ET CARACTÉRISTIQUES .....	32
GUIDE DE PROGRAMME .....	33
UTILISATION DE LA SECHEUSE.....	35
ENTRETIEN DE LA SECHEUSE.....	37
DÉPANNAGE.....	40
CONTRATS DE PROTECTION .....	42
GARANTIE .....	42
ASSISTANCE OU SERVICE .....	44

## CHECK YOUR VENT SYSTEM FOR GOOD AIR FLOW

### ⚠ WARNING



#### Fire Hazard

Use a heavy metal vent.

Do not use a plastic vent.

Do not use a metal foil vent.

Failure to follow these instructions can result in death or fire.

### Good Air Flow

Along with heat, dryers require good air flow to efficiently dry laundry. Proper venting will reduce your drying times and improve your energy savings. See "Installation Instructions".

The venting system attached to the dryer plays a big role in good air flow.

Service calls caused by improper venting are not covered by the warranty and will be paid by the customer, regardless of who installed the dryer.

### Maintain good air flow by:

- Cleaning your lint screen before each load.
- Replacing plastic or foil vent material with 4" (102 mm) diameter heavy, rigid vent material.

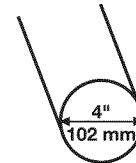

- Using the shortest length of vent possible.
- Using no more than four 90° elbows in a vent system; each bend and curve reduces air flow.

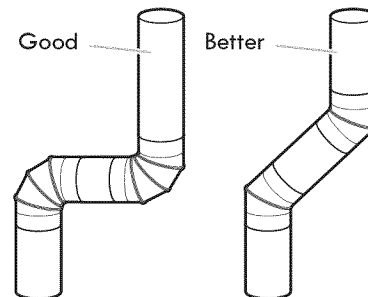

- Removing lint and debris from the exhaust hood.
- Removing lint from the entire length of the vent system at least every 2 years. When cleaning is complete, be sure to follow the "Installation Instructions" supplied with your dryer for final product check.
- Clearing away items from the front the dryer.

## USE EvenHeat™ AUTO DRY CYCLES FOR BETTER FABRIC CARE AND ENERGY SAVINGS

Use the EvenHeat™ Auto Dry Cycles to provide the most energy savings and enhanced fabric care from the dryer. During EvenHeat™ Auto Dry Cycles, drying air temperature and moisture level are sensed in the load. This sensing occurs throughout the drying cycle and the dryer shuts off when the load reaches the selected dryness. Choose Normal to save energy.

With Time Cycles, the dryer runs the amount of time set and sometimes results in shrinkage, wrinkling, and static due to over-drying. Use Time Cycle for the occasional damp load that needs a little more drying time or when using the drying rack.

## CONTROL PANEL AND FEATURES

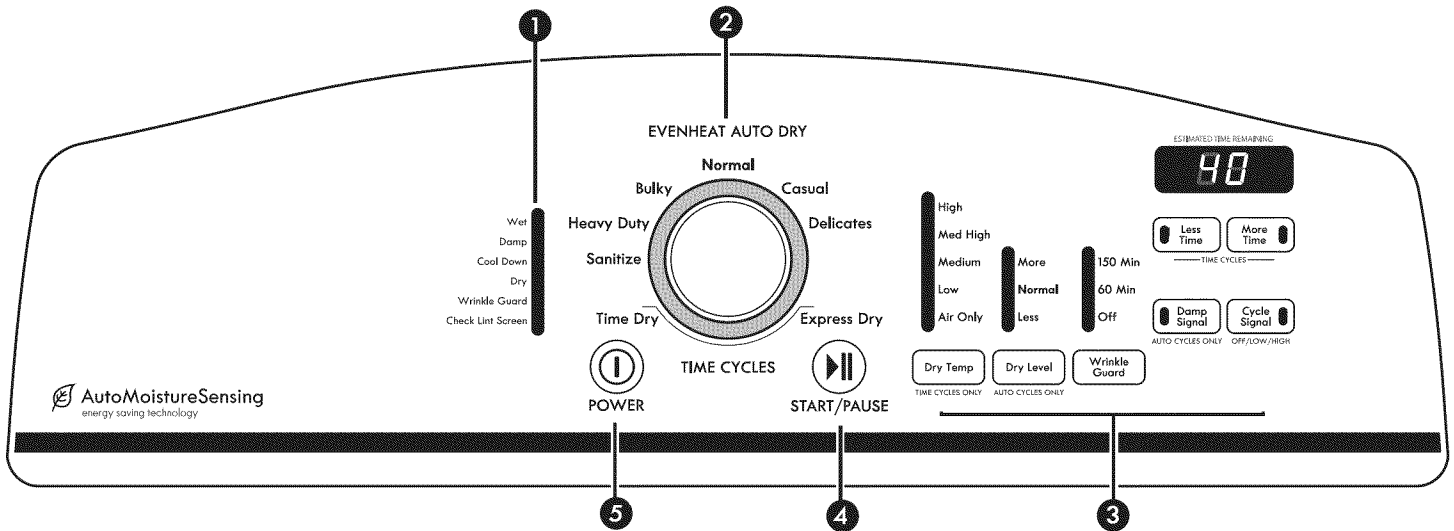

Not all features and options are available on all models.  
Appearance may vary.

### 1 CYCLE STATUS LIGHTS

Lights indicate the progress of the drying cycles.

### 2 DRYER CYCLE KNOB

Use your Dryer Cycle Knob to select available cycles on your dryer. Turn the knob to select a cycle for your laundry load. See “Cycle Guide” for detailed descriptions of cycles.

#### EvenHeat™ Auto Dry with Auto Moisture Sensing Control

Auto Dry cycles give the best drying in the shortest time. Drying time will vary based on fabric type, load size, and dryness setting.

#### Time Cycles

Will run the dryer for the specified time on the control. Press the Dry Temp button to change the drying temperature from the default setting, if desired. Press the Less Time or More Time buttons to change the drying time from the default setting, if desired.

#### Time Dry

Default dry time setting is 40 minutes.

#### Express Dry

Default dry time setting is 23 minutes.

### 3 OPTIONS AND SETTINGS

#### Dry Temp (for use with Time cycles only)

Select a drying temperature based on the fabrics in your load. If you are unsure of the temperature to select for a load, select the lower setting rather than the higher setting. See “Cycle Guide”.

**NOTE:** The Air Only Temp Feature is not available on the Auto Dry Cycles.

#### Dry Level (for use with EvenHeat™ Auto Dry Cycles only)

Use with Auto Dry cycles to select the desired dryness level. See “Cycle Guide”.

### Wrinkle Guard™ Feature

When you are unable to remove a load of clothes from the dryer as soon as it stops, wrinkles can form. The WRINKLE GUARD™ feature periodically tumbles, rearranges, and fluffs the load to help keep wrinkles from forming.

- WRINKLE GUARD™ gives you a period of heat-free, periodic tumbling at the end of a cycle. Some models provide two time choices (60 or 150 minutes), other models provide only one time choice (90 minutes). Press the WRINKLE GUARD™ button to turn On or Off at any time before the cycle has ended.

### Cycle Signal

The Cycle Signal produces an audible sound when the drying cycle is finished. Promptly removing clothes at the end of the cycle reduces wrinkling.

Press CYCLE SIGNAL until the desired volume (Off, Low, or High) is selected.

**NOTE:** When the Wrinkle Guard™ setting is selected and the Cycle Signal is on, the tone will sound every 20 minutes until the clothes are removed, or the Wrinkle Guard™ setting ends.

### Damp Signal (for use with EvenHeat™ Auto Dry Cycles only)

Selecting the Damp Dry Signal will alert you when your clothes are approximately 80% dry. This is useful when you want to remove lightweight items in a mixed load to avoid overdrying or remove partially dry items that may need ironing.

### 4 START/PAUSE BUTTON

Press START/PAUSE to start a cycle, or press START/PAUSE once while a cycle is in process to pause it.

### 5 POWER BUTTON

Press to turn the dryer on and off.

## CYCLE GUIDE-AUTO DRY CYCLES

Not all cycles and settings are available on all models. Settings and options shown in **bold** are default settings for that cycle.

**AUTO DRY** - Senses moisture in the load or air temperature and shuts off when the load reaches the selected dryness level. Depending on model, temperature may be selected on cycle knob or be a separate control.

Items to dry:	Cycle:	Dry Temp:	Dry Level:	Default Cycle Time:	Available Options:	Cycle Details:
Towels, bedding, children's clothing, or other items needing to be sanitized	Sanitize	<b>High</b>	More <b>Normal</b> Less	50	Damp Signal Wrinkle Guard™ Cycle Signal Dry Temp	This cycle is designed to eliminate 99.9% of 3 common infectious bacteria. This cycle should be run to completion to ensure sanitization. For best results, do not interrupt this cycle. 
Jeans, heavy work clothes, towels	Heavy Duty	<b>High</b>	More <b>Normal</b> Less	40	Damp Signal Wrinkle Guard™ Cycle Signal Dry Temp	For drying large or heavy items.
Jackets, comforters, cotton or polyester fiber filled pillows.	Bulky	<b>Medium High</b>	More <b>Normal</b> Less	35	Damp Signal Wrinkle Guard™ Cycle Signal Dry Temp	Evenly dries large or heavy loads.
Work clothes, medium weight fabrics, sheets	Normal	<b>Medium</b>	More <b>Normal</b> Less	25	Damp Signal Wrinkle Guard™ Cycle Signal Dry Temp	Medium to large loads of mixed fabrics and items.
Casual, shirts, pants, lightweight items, synthetics, delicates, athletic wear	Casual	<b>Low</b>	More <b>Normal</b> Less	60	Damp Signal Wrinkle Guard™ Cycle Signal Dry Temp	For normal light- to medium-weight fabrics. Drying time varies based on fabric type, load size, and dryness setting.
Lingerie, exercise wear, washable woolens	Delicates	<b>Low</b>	More <b>Normal</b> Less	55	Damp Signal Wrinkle Guard™ Cycle Signal Dry Temp	For gently drying delicate items.

**NOTE:** If loads do not seem as dry as you would like, set the Dry Level to More the next time you dry a similar load. If load seems drier than you like, set the Dry Level to Less the next time you dry a similar load.

## CYCLE GUIDE-TIME CYCLES

Not all cycles and settings are available on all models. Settings and options shown in **bold** are default settings for that cycle.

**TIME/EXPRESS DRY** - Will run the dryer for the specified time on the control. Depending on model, temperature may be selected on cycle knob or be a separate control.

Items to dry:	Cycle:	Drying Temperature:	Default Cycle Time:	Available Options:	Cycle Details:
Any load	Time Dry	<b>Any</b>	40	Dry Temp Wrinkle Guard™ Less/More Time	Dries items to a damp level for items that do not require an entire drying cycle. Select a drying temperature based on the fabrics in your load. If you are unsure of the temperature to select for a load, select the lower setting rather than the higher setting.
Rubber, plastic, heat sensitive fabrics	Time Dry	<b>Air Only</b>	40	Wrinkle Guard™ Less/More Time	Use a no heat (Air Only) setting for foam, rubber, plastic, or heat-sensitive fabrics.
Small loads and workout clothes (2-3 items)	Time/Express Dry	<b>High/Low</b>	23	Dry Temp Wrinkle Guard™ Less/More Time	For small loads of 2-3 items.

## Setting the Dry Temperature

If your dryer has multiple heat settings:

A High to Medium High temp setting may be used for drying heavyweight items such as towels and work clothes.

A Low to Medium temp setting may be used for drying medium-weight items such as sheets, blouses, dresses, underwear, permanent press fabrics, and some knits.

Use an Air Only temp setting for foam, rubber, plastic, or heat-sensitive fabrics.

Line dry bonded or laminated fabrics.

**NOTE:** If you have questions about drying temperatures for various loads, refer to the care label directions.

## USING YOUR DRYER

### **WARNING**



#### Explosion Hazard

Keep flammable materials and vapors, such as gasoline, away from dryer.

Do not dry anything that has ever had anything flammable on it (even after washing).

Failure to follow these instructions can result in death, explosion, or fire.

### **WARNING**



#### Fire Hazard

No washer can completely remove oil.

Do not dry anything that has ever had any type of oil on it (including cooking oils).

Items containing foam, rubber, or plastic must be dried on a clothesline or by using an Air Cycle.

Failure to follow these instructions can result in death or fire.

**WARNING:** To reduce the risk of fire, electric shock, or injury to persons, read the IMPORTANT SAFETY INSTRUCTIONS before operating this appliance.

### 1. Clean the lint screen

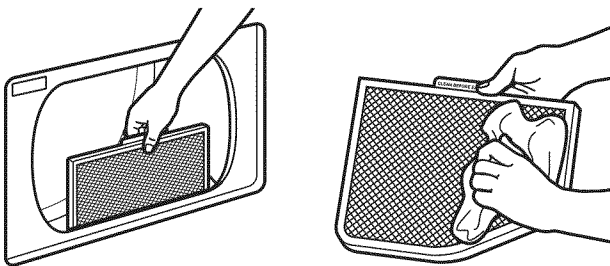

Clean the lint screen before each load. Pull the lint screen straight up. Roll lint off the screen with your fingers. Do not rinse or wash screen to remove lint. Push the lint screen firmly back into place.

For additional cleaning information, see "Dryer Care".

### 2. Load the dryer

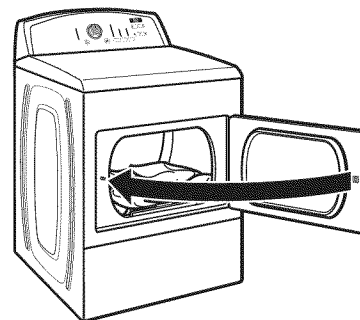

Place laundry in the dryer. Close the door.

**NOTE:** Your model may have a different door than the one shown. Some models have drop down doors.

Do not overload the dryer; clothes should be able to tumble freely.

### 3. Press POWER



Press POWER button to turn on the dryer.

### 4. Select desired cycle

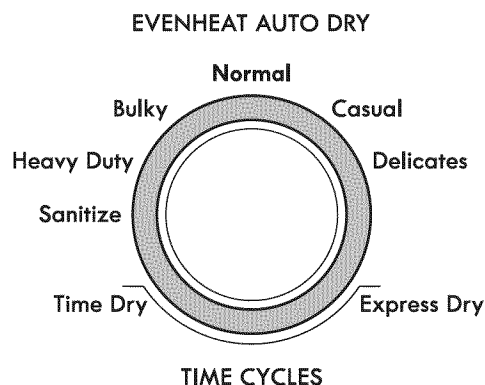

Select the desired cycle for your load. See "Cycle Guide" or "Control Panel and Features".

### 5. Set cycle settings

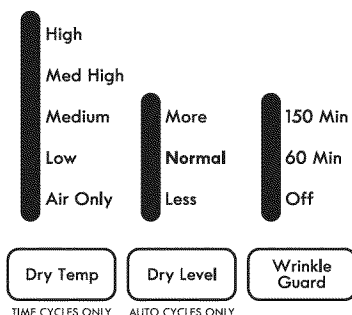

The default cycle settings will illuminate based on the cycle selected. See "Cycle Guide". For some cycles, you may select alternate settings by pressing the button for that setting.

**NOTE:** Not all options and settings are available with all cycles.

### Dry Temp (for use with Time Cycles only)

Press the Dry Temp button to change the drying temperature from the default setting.

### Dry Level (for use with Auto Cycles only)

Normal Dry Level is a good starting point for optimal energy savings.

You can select a different Dry Level, depending on your load, by pressing the button for More, Normal, or Less. Selecting More, Normal, or Less automatically adjusts the Dry Level at which the dryer will shut off. Once a Dry Level is set, it cannot be changed without stopping the cycle.

Auto Dry cycles give the best drying in the shortest time. Drying time varies based on fabric type, load size, and dryness setting.

**NOTE:** More Dry removes more load moisture. Normal Dry is used for a starting point for Auto drying. Less Dry removes less moisture and is used for loads you may want to put on a hanger to complete drying.

### Wrinkle Guard™ feature

- Get up to 60 or 150 minutes for models with two choices (90 minutes for models with only one choice) of heat-free, periodic tumbling at the end of a cycle. Press the WRINKLE GUARD™ button to turn On or Off at any time before the cycle has ended.
- The WRINKLE GUARD™ feature is preset to "Off". If selected for other cycles, the WRINKLE GUARD™ feature setting will remain "On" the next time that cycle is selected.

### 6. Select cycle options (if desired)

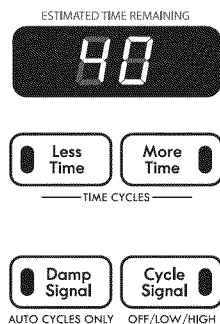

Press appropriate button for selected options, if desired. For Time Cycles, press More Time if you want to increase the cycle length, or press Less Time if you want to decrease the cycle length. Less Time and More Time options are available with Time Cycles only.

**NOTE:** Not all options and settings are available with all cycles.



## 7. Press START/PAUSE to begin cycle



Press the START/PAUSE button to begin the cycle.

## 8. Remove garments promptly after cycle is finished

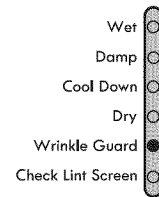

Promptly remove garments after cycle has completed to reduce wrinkling. Use the Wrinkle Guard™ feature to avoid wrinkling when you are unable to remove a load from the dryer as soon as it stops.

## DRYER CARE

### Cleaning the dryer location

Keep dryer area clear and free from items that would block the air flow for proper dryer operation. This includes clearing piles of laundry in front of the dryer.

### **! WARNING**



#### Explosion Hazard

Keep flammable materials and vapors, such as gasoline, away from dryer.

Place dryer at least 18 inches (460 mm) above the floor for a garage installation.

Failure to do so can result in death, explosion, or fire.

### Removing accumulated lint

#### From Inside the Dryer Cabinet

Lint should be removed every 2 years, or more often, depending on dryer usage. Cleaning should be done by a qualified servicer.

#### From the Exhaust Vent

Lint should be removed every 2 years, or more often, depending on dryer usage.

### Cleaning the dryer interior

#### To clean dryer drum

1. Apply a liquid, nonflammable household cleaner to the stained area of the drum and rub with a soft cloth until stain is removed.
2. Wipe drum thoroughly with a damp cloth.
3. Tumble a load of clean cloths or towels to dry the drum.

**NOTE:** Garments that contain loose dyes, such as denim blue jeans or brightly colored cotton items, may discolor the dryer interior. These stains are not harmful to your dryer and will not stain future loads of clothes. Dry these items inside out to avoid drum staining.

## Cleaning the lint screen

### Every load cleaning

The lint screen is located in the dryer. A screen blocked by lint can increase drying time.

#### To clean:

1. Pull the lint screen out of its holder. Roll lint off the screen with your fingers. Do not rinse or wash screen to remove lint.

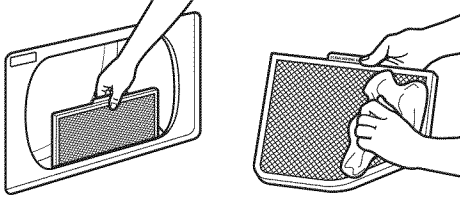

2. Push the lint screen firmly back into place.

#### IMPORTANT:

- Do not run the dryer with the lint screen loose, damaged, blocked, or missing. Doing so can cause overheating and damage to both the dryer and fabrics.
- If lint falls off the screen into the dryer during removal, check the exhaust hood and remove the lint. See "Venting Requirements" in your "Installation Instructions".

### As needed cleaning

Laundry detergent and fabric softener residue can build up on the lint screen. This buildup can cause longer drying times for your clothes, or cause the dryer to stop before your load is completely dry. The screen is probably clogged if lint falls off while the screen is in the dryer.

Clean the lint screen with a nylon brush every 6 months, or more frequently, if it becomes clogged due to a residue buildup.

#### To wash:

1. Roll lint off the screen with your fingers.
2. Wet both sides of lint screen with hot water.
3. Wet a nylon brush with hot water and liquid detergent. Scrub lint screen with the brush to remove residue buildup.

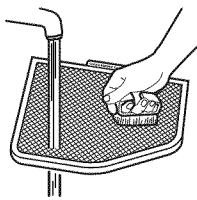

4. Rinse screen with hot water.
5. Thoroughly dry lint screen with a clean towel. Reinstall screen in dryer.

## Vacation, storage, and moving care

Install and store your dryer where it will not freeze. If storing or moving your dryer during freezing weather, winterize it.

### Non-Use or Storage Care

Operate your dryer only when you are at home. If you will be on vacation or not using your dryer for an extended period of time, you should:

1. Unplug dryer or disconnect power.
2. (For gas dryers only): Close shutoff valve to gas supply line.
3. Clean lint screen. See "Cleaning the Lint Screen."

### Moving Care

#### For power supply cord-connected dryers:

1. Unplug the power supply cord.
2. Make sure leveling legs are secure in dryer base.
3. Use tape to secure dryer door.

## ⚠ WARNING



### Electrical Shock Hazard

Disconnect power before servicing.

Replace all parts and panels before operating.

Failure to do so can result in death or electrical shock.

#### For direct-wired dryers:

1. Turn off power at fuse or breaker box.
2. Disconnect wiring.
3. Make sure leveling legs are secure in dryer base.
4. Use tape to secure dryer door.

#### For gas dryers:

1. Unplug or disconnect power to dryer.
2. Close shutoff valve to gas supply line.
3. Make sure leveling legs are secure in dryer base.
4. Use tape to secure dryer door.

### Reinstalling the Dryer

Follow the "Installation Instructions" to locate, level, and connect the dryer.

## Using the Heated Drying Rack

Use the Heated Drying Rack for items that you do not want to tumble dry, such as sweaters. When you use the heated drying rack, the heated air inside the dryer flows in a concentrated pattern to allow efficient and uniform drying.

**NOTE:** Do not remove lint screen.

1. Open dryer door.
2. Slide dryer rack over the bottom of the dryer door opening. Push down to secure it on the frame.

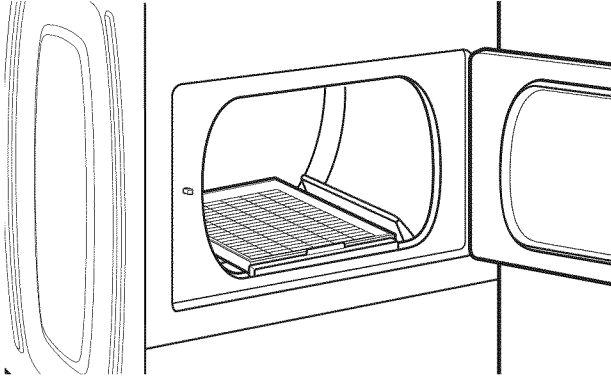

3. Place wet items on top of the rack. Allow space around items for air to circulate. The rack does not move, but the drum will rotate. Make sure items do not hang over the edges or between rack grill.
4. Close dryer door.
5. Turn cycle knob to Time Dry.
6. Select a Dry Temp to match the fabrics in your load. Items containing foam, rubber, or plastic must be dried on a clothesline or by using Air Only. See "Cycle Guide".
7. Use TIME DRY to select the desired time. Select a time by pressing MORE TIME or LESS TIME. Reset time as needed to complete drying. See "Cycle Guide".
8. Start the dryer.  
To remove the drying rack, lift it straight up and out of the dryer.

**NOTE:** Check the lint screen and remove any lint accumulated from items dried on the rack.

## Changing the drum light (on some models)

1. Unplug dryer or disconnect power.
2. Open the dryer door. Locate the light bulb cover on the back wall of the dryer. Using a Phillips head screw driver, remove the screw located in the lower right-hand corner of the cover. Remove the cover.

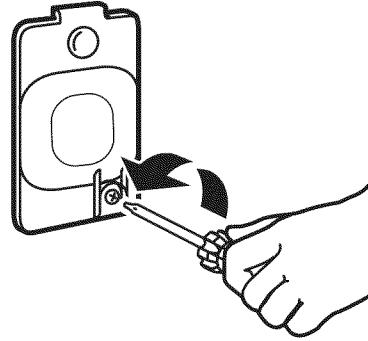

3. Turn bulb counterclockwise. Replace the bulb with a 10-watt appliance bulb only. Replace the cover and secure with the screw.
4. Plug in dryer or reconnect power.

## Changing the EvenHeat™ Auto Dry Cycle Settings to Increase Drying Time

If all your loads on all Auto Dry cycles are consistently not as dry as you would like, you may change the default settings to increase the default dryness level.

Your Auto Dry settings can be adjusted to adapt to different installations, environmental conditions or personal preference. This change is retained and will affect all of your Auto Dry cycles, not just the current cycle/load. There are 3 drying settings, which are displayed using the Cycle Status light (Wet, Damp, Cool Down LEDs)

- 1 Factory preset dryness level.
- 2 Slightly drier clothes, 15% more drying time.
- 3 Much drier clothes, 30% more drying time.

### To change the drying settings (on some models):

**NOTE:** The settings cannot be changed while the dryer is running or paused. The dryer must be in standby mode (the Power button is off) to adjust the default settings.

1. Before starting a cycle, press and hold the DRY TEMP button for 6 seconds.
2. Press the DRY TEMP button to select the dryness level shown in the cycle status light display: Wet light on = level 1, Wet and Damp lights on = level 2, and Wet, Damp and Cool Down lights on = level 3.
3. Press START/PAUSE to save the new dryness level setting.

## TROUBLESHOOTING

If you experience	Possible Causes	Solution
Clothes are not drying satisfactorily, drying times are too long.	Lint screen clogged with lint.	Lint screen should be cleaned before each load.
	Has the Air Only cycle been selected?	Select the right cycle for the types of garments being dried. See "Cycle Guide".
	Load too large and heavy to dry quickly.	Separate the load to tumble freely.
	Exhaust vent or outside exhaust hood clogged with lint, restricting air movement.	Run the dryer for 5-10 minutes. Hold your hand under the outside exhaust hood to check air movement. If you do not feel air movement, clean exhaust system of lint or replace exhaust vent with heavy metal or flexible metal vent. Make sure vent is not crushed or kinked. See "Installation Instructions".
	Fabric softener sheets blocking the grill.	Use only one fabric softener sheet, and use it only once.
	Exhaust vent not the correct length.	Check that the exhaust vent is not too long or has too many turns. Long venting will increase drying times. Make sure vent is not crushed or kinked. See "Installation Instructions".
	Exhaust vent diameter not the correct size.	Use 4" (102 mm) diameter vent material.
	Dryer located in a room with temperature below 45°F (7°C)?	Proper operation of dryer cycles requires temperatures above 45°F (7°C).
	Dryer located in a closet without adequate openings.	Closet doors must have ventilation openings at the top and bottom of the door. The front of the dryer requires a minimum of 1" (25 mm) of airspace, and, for most installations, the rear of the dryer requires 5" (127 mm). See "Installation Instructions".
Dryer will not run	Door not closed completely.	Make sure the dryer door is closed completely.
	START/PAUSE button not pressed firmly or held long enough.	Press and Hold the Start/Pause button until you hear the dryer drum moving.
	Household fuse is blown or circuit breaker has tripped.	Electric dryers use 2 household fuses or circuit breakers. The drum may be turning, but you may not have heat. Replace both fuses or reset the circuit breaker. If the problem continues, call an electrician.
	Incorrect power supply.	Electric dryers require 240-volt power supply. Check with a qualified electrician.
	Wrong type of fuse.	Use a time-delay fuse.
Unusual sounds	Dryer had a period of non-use.	If the dryer hasn't been used for awhile, there may be a thumping sound during the first few minutes of operation.
	Is a coin, button, or paper clip caught between the drum and front or rear of the dryer?	Check the front and rear edges of the drum for small objects. Clean out pockets before laundering.
	Is it a gas dryer?	The gas valve clicking is a normal operating sound.
	Are the four legs installed, and is the dryer level front to back and side to side?	The dryer may vibrate if not properly installed. See the Installation Instructions.
	Clothing knotted or balled up.	When balled up, the load will bounce, causing the dryer to vibrate. Separate the load items and restart the dryer.
No heat	Household fuse is blown or circuit breaker has tripped.	The drum may be turning, but you may not have heat. Electric dryers use 2 household fuses or circuit breakers. Replace both fuses or reset the circuit breaker. If the problem continues, call an electrician.
	Supply line valve not open.	For gas dryers, be sure the valve on the supply line is open.
	Incorrect power supply.	Electric dryers require 240-volt power supply. Check with a qualified electrician.

## TROUBLESHOOTING cont.

If you experience	Possible Causes	Solution
Cycle time too short	Automatic cycle ending early.	<p>The load may not be contacting the sensor strips. Level the dryer.</p> <p>Use Time Dry for very small loads. Change the Dry Level setting on Auto Dry Cycles.</p> <p>Increasing or decreasing the Dry Level setting will change the amount of drying time in a cycle. If loads are consistently ending too early, see “Changing the EvenHeat™ Auto Dry Cycle Settings to Increase Drying Time”.</p>
Lint on load	Lint screen clogged.	Lint screen should be cleaned before each load.
Stains on load or drum	Dryer fabric softener not properly used.	<p>Add dryer fabric softener sheets at the beginning of the cycle. Fabric softener sheets added to a partially dried load can stain your garments.</p> <p>Drum stains are caused by dyes in clothing (usually blue jeans). These will not transfer to other clothing.</p>
Loads are wrinkled	Was the load not removed from dryer at the end of the cycle?	Select Wrinkle Guard™ feature to tumble the load without heat to avoid wrinkling.
	Dryer overloaded.	Dry smaller loads that can tumble freely reduce wrinkles from forming.
Odors	Have you recently been painting, staining, or varnishing in the area where your dryer is located?	If so, ventilate the area. When the odors or fumes are gone from the area, rewash and dry the clothing.
	Is the electric dryer being used for the first time?	The new electric heating element may have an odor. The odor will be gone after the first cycle.
Load is too hot	Were laundry items removed from the dryer before the end of the cycle?	Allow Cool Down to finish before removing laundry from dryer. All cycles are cooled slowly to reduced wrinkling and make it easier to handle. Items removed before Cool Down may feel very warm.
	Was a high temperature cycle used or was Dry Temp set on high?	Select a lower temperature, and use an automatic drying cycle. These cycles sense the temperature or the moisture level in the load and shut off when the load reaches the selected dryness. This reduces overdrying.

# PROTECTION AGREEMENTS

## Master Protection Agreements

Congratulations on making a smart purchase. Your new Kenmore® product is designed and manufactured for years of dependable operation.

But like all products, it may require preventive maintenance or repair from time to time. That's when having a Master Protection Agreement can save you money and aggravation.

The Master Protection Agreement also helps extend the life of your new product. Here's what the Agreement\* includes:

**Parts and labor** needed to help keep products operating properly **under normal use**, not just defects. Our coverage goes **well beyond the product warranty**. No deductibles, no functional failure excluded from coverage— **real protection**.

**Expert service** by a force of more than 10,000 **authorized Sears service technicians**, which means someone you can trust will be working on your product.

**Unlimited service calls and nationwide service**, as often as you want us, whenever you want us.

**"No-lemon" guarantee – replacement of your covered product** if four or more product failures occur within twelve months.

Product replacement if your covered product can't be fixed.

**Annual Preventive Maintenance Check** at your request – no extra charge.

**Fast help by phone** – we call it **Rapid Resolution** – phone support from a Sears representative on all products. Think of us as a "talking owner's manual."

**Power surge protection** against electrical damage due to power fluctuations.

**Rental reimbursement** if repair of your covered product takes longer than promised.

**10% discount** off the regular price of any non-covered repair service and related installed parts.

Once you purchase the Agreement, a simple phone call is all that it takes for you to schedule service. You can call anytime day or night, or schedule a service appointment online.

The Master Protection Agreement is a risk free purchase. If you cancel for any reason during the product warranty period, we will provide a full refund. Or, a prorated refund anytime after the product warranty period expires. Purchase your Master Protection Agreement today!

**Some limitations and exclusions apply. For prices and additional information in the U.S.A. call 1-800-827-6655.**

**\*Coverage in Canada varies on some items. For full details call Sears Canada at 1-800-361-6665.**

## Sears Installation Service

For Sears professional installation of home appliances, garage door openers, water heaters, and other major home items, in the U.S.A. or Canada call **1-800-4-MY-HOME®**.

# KENMORE APPLIANCE WARRANTY

## ONE YEAR LIMITED WARRANTY

When installed, operated and maintained according to all instructions supplied with the product, if this appliance fails due to a defect in material or workmanship within one year from the date of purchase, call **1-800-4-MY-HOME®** to arrange for free repair.

If this appliance is used for other than private family purposes, this warranty applies for only 90 days from the date of purchase.

### THIS WARRANTY COVERS ONLY DEFECTS IN MATERIAL AND WORKMANSHIP. SEARS WILL NOT PAY FOR:

1. Expendable items that can wear out from normal use, including but not limited to filters, belts, light bulbs, and bags.
2. A service technician to instruct the user in correct product installation, operation or maintenance.
3. A service technician to clean or maintain this product.
4. Damage to or failure of this product if it is not installed, operated or maintained according to all instructions supplied with the product.
5. Damage to or failure of this product resulting from accident, abuse, misuse or use for other than its intended purpose.
6. Damage to or failure of this product caused by the use of detergents, cleaners, chemicals or utensils other than those recommended in all instructions supplied with the product.
7. Damage to or failure of parts or systems resulting from unauthorized modifications made to this product.

## DISCLAIMER OF IMPLIED WARRANTIES; LIMITATION OF REMEDIES

Customer's sole and exclusive remedy under this limited warranty shall be product repair as provided herein. Implied warranties, including warranties of merchantability or fitness for a particular purpose, are limited to one year or the shortest period allowed by law. Sears shall not be liable for incidental or consequential damages. Some states and provinces do not allow the exclusion or limitation of incidental or consequential damages, or limitations on the duration of implied warranties of merchantability or fitness, so these exclusions or limitations may not apply to you.

This warranty applies only while this appliance is used in the United States and Canada.

This warranty gives you specific legal rights, and you may also have other rights which vary from state to state.

**Sears, Roebuck and Co.  
Hoffman Estates, IL 60179**

**Sears Canada Inc.  
Toronto, Ontario, Canada M5B 2B8**

## SEGURIDAD DE LA SECADORA

### Su seguridad y la seguridad de los demás es muy importante.

Hemos incluido muchos mensajes importantes de seguridad en este manual y en su electrodoméstico. Lea y obedezca siempre todos los mensajes de seguridad.



Este es el símbolo de advertencia de seguridad.

Este símbolo le llama la atención sobre peligros potenciales que pueden ocasionar la muerte o una lesión a usted y a los demás.

Todos los mensajes de seguridad irán a continuación del símbolo de advertencia de seguridad y de la palabra "PELIGRO" o "ADVERTENCIA". Estas palabras significan:

 **PELIGRO**

Si no sigue las instrucciones de inmediato, usted puede morir o sufrir una lesión grave.

 **ADVERTENCIA**

Si no sigue las instrucciones, usted puede morir o sufrir una lesión grave.

Todos los mensajes de seguridad le dirán el peligro potencial, le dirán cómo reducir las posibilidades de sufrir una lesión y lo que puede suceder si no se siguen las instrucciones.



## **ADVERTENCIA - "Riesgo de incendio"**

- La instalación de la secadora de ropa debe estar a cargo de un instalador competente.
- Instale la secadora de ropa según las instrucciones del fabricante y los códigos locales.
- No instale una secadora de ropa con materiales de ventilación de plástico flexible. Si se usa un conducto de metal flexible (de hoja de metal), éste deberá ser de un tipo específico, que esté identificado por el fabricante de electrodomésticos como apto para ser usado con secadoras de ropa. Es sabido que los materiales de ventilación flexible se derrumban, se aplastan con facilidad y atrapan pelusa. Estas condiciones obstruirán el flujo de aire de la secadora de ropa y aumentarán el riesgo de incendio.
- Para reducir el riesgo de lesiones severas o la muerte, siga todas las instrucciones de instalación.
- Guarde estas instrucciones.

Advertencias de la Proposición 65 del estado de California:

ADVERTENCIA: Este producto contiene una sustancia química identificada por el estado de California como causante de cáncer.

ADVERTENCIA: Este producto contiene una sustancia química identificada por el estado de California como causante de defectos congénitos o algún otro tipo de daños en la función reproductora.

## INSTRUCCIONES IMPORTANTES DE SEGURIDAD

**ADVERTENCIA:** A fin de reducir el riesgo de incendio, descarga eléctrica o de daño a las personas que usen la secadora, deben seguirse las precauciones básicas, incluidas las siguientes:

- Lea todas las instrucciones antes de usar la secadora.
- No coloque los objetos expuestos a aceite para cocinar en su secadora. Los objetos expuestos a aceites para cocinar pueden contribuir a una reacción química que podría causar que una carga se inflame.
- No seque artículos que ya se hayan limpiado, lavado, remojado o manchado con gasolina, disolventes de limpieza en seco, u otras sustancias inflamables o explosivas ya que despiden vapores que pueden encenderse o causar una explosión.
- No permita que jueguen los niños sobre o dentro de la secadora. Es necesaria la cuidadosa vigilancia de los niños toda vez que se use la secadora cerca de ellos.
- Quite la puerta de la secadora al compartimiento de secado antes de ponerla fuera de funcionamiento o de descartarla.
- No introduzca las manos en la secadora cuando el tambor está en movimiento.
- No instale o almacene esta secadora donde estará expuesta a agua o a la intemperie.
- No trate de forzar los controles.
- No repare o reemplace ninguna pieza de la secadora ni trate de repararla a menos que esto se recomiende específicamente en este Manual de uso y cuidado o en instrucciones de reparación publicadas para el usuario que usted comprenda y sólo si cuenta con la experiencia necesaria para llevar a cabo dicha reparación.
- No utilice suavizantes de telas o productos para eliminar el estático de prendas a menos que lo recomiende el fabricante del suavizante de telas o las instrucciones del producto en uso.
- No utilice calor para secar prendas que contengan espuma de caucho o materiales de caucho con textura similar.
- Limpie el filtro de pelusa antes o después de cada carga de ropa.
- Mantenga el área alrededor de la apertura de ventilación y las áreas adyacentes a esta apertura sin pelusa, polvo o tierra.
- La parte interior de la secadora y el ducto de escape se deben limpiar periódicamente. Esta limpieza la debe llevar a cabo un reparador calificado.
- Para obtener información respecto a las instrucciones de conexión a tierra, consulte "Requisitos eléctricos" en las instrucciones de instalación.

### GUARDE ESTAS INSTRUCCIONES

**ADVERTENCIA:** Para su seguridad, la información en este manual debe ser observada para minimizar el riesgo de incendio o explosión, o para prevenir daños a propiedades, heridas o la muerte.

- No almacene o use gasolina u otros líquidos y vapores inflamables cerca de éste u otro aparato electrodoméstico.
- **PASOS QUE USTED DEBE SEGUIR SI HUELE A GAS:**
  - No trate de encender ningún aparato electrodoméstico.
  - No toque ningún interruptor eléctrico; no use ningún teléfono en su edificio.
  - Desaloje a todos los ocupantes del cuarto, edificio o área.
  - Llame inmediatamente a su proveedor de gas desde el teléfono de un vecino. Siga las instrucciones de su proveedor de gas.
  - Si usted no puede comunicarse con su proveedor de gas, llame al departamento de bomberos.
- La instalación y el servicio deben ser efectuados por un instalador calificado, una agencia de servicio o por el proveedor de gas.

**ADVERTENCIA:** Las pérdidas de gas no siempre se pueden detectar por el olfato.

Los proveedores de gas recomiendan que usted use un detector de gas aprobado por UL (Laboratorio de normalización) o CSA (Asociación canadiense de seguridad).

Para obtener más información, póngase en contacto con su proveedor de gas.

Si se detecta una fuga de gas, siga las instrucciones de "Pasos que usted debe seguir si huele a gas".



## REVISE QUE EL SISTEMA DE VENTILACIÓN TENGA UN BUEN FLUJO DE AIRE

### ! ADVERTENCIA



#### Peligro de incendio

Use un ducto de escape de metal pesado.

No use un ducto de escape de plástico.

No use un ducto de escape de aluminio.

No seguir estas instrucciones puede ocasionar la muerte o incendio.

#### Buen flujo de aire

Además del calor, las secadoras también necesitan un buen flujo de aire para secar las prendas eficazmente. La ventilación adecuada reducirá la duración del secado y mejorará su ahorro de energía. Consulte las "Instrucciones de instalación".

El sistema de ventilación sujeto a la secadora juega un papel muy importante para el flujo de aire adecuado.

Las visitas de servicio debidas a la ventilación inadecuada no están cubiertas por la garantía y correrán por cuenta del cliente, sin importar quién haya instalado la secadora.

#### Mantenga un buen flujo de aire haciendo lo siguiente:

- Limpiar el filtro de pelusa antes de cada carga.
- Reemplazar el aterial del ducto de plástico u hoja de metal con uno de metal pesado rígido de 4" (102 mm) de diámetro.

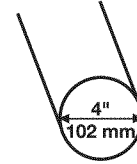

- Use un ducto con la longitud más corta posible.
- No utilice más de 4 codos de 90° en un sistema de ventilación; cada ángulo y curva reduce el flujo de aire.

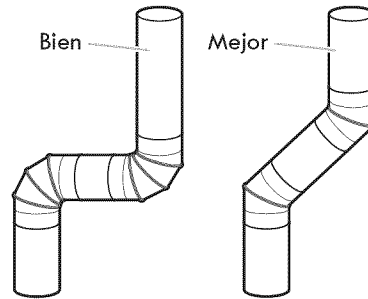

- Quite la pelusa y los desechos de la capota de ventilación.
- Quite la pelusa de toda la longitud del sistema de ventilación al menos cada 2 años. Cuando haya terminado la limpieza, revise por última vez el producto asegurándose de seguir las "Instrucciones de instalación" que acompañan a su secadora.
- Retire los artículos que estén frente a la secadora.

## UTILICE LOS CICLOS AUTOMÁTICAS (EvenHeat™ AUTO DRY CYCLES) PARA UN MEJOR CUIDADO DE LAS TELAS Y AHORRO DE ENERGÍA

Utilice los Ciclos automáticos (EvenHeat™ Auto Dry Cycles) para obtener el mayor ahorro de energía y un mejor cuidado de las telas con la secadora. Durante los Ciclos automáticos (EvenHeat™ Auto Dry Cycles), se detectan la temperatura del aire de secado y el nivel de humedad en la carga. Esta detección se realiza durante todo el ciclo de secado y la secadora se apaga cuando la carga alcanza el nivel de sequedad seleccionado. Elija Normal para ahorrar energía.

Con el Secado programado (Time Cycle), la secadora funciona durante el tiempo seleccionado y algunas veces puede dar lugar a encogimiento, arrugas y estática a causa del exceso de secado. Utilice el Secado programado (Time Cycle) ocasionalmente, para las cargas húmedas que necesiten un poco más de tiempo de secado o cuando utilice el estante de secado.

## PANEL DE CONTROL Y CARACTERÍSTICAS

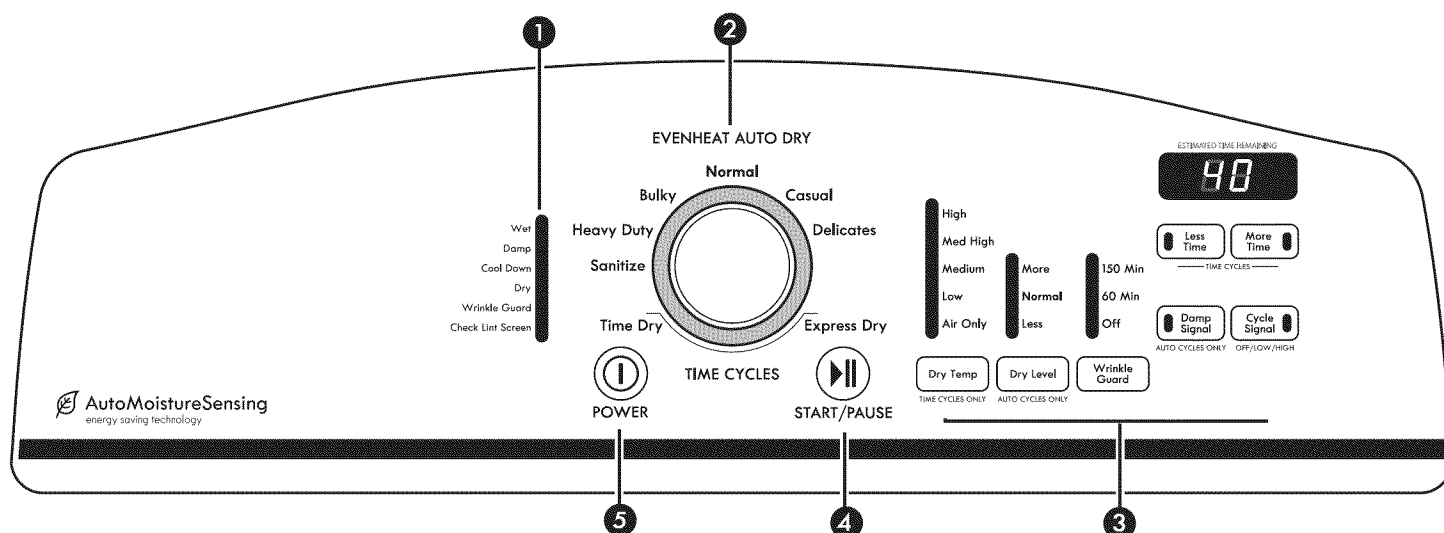

No todas las características y opciones están disponibles en todos los modelos. La apariencia puede variar.

### 1 LUCES DE ESTADO DEL CICLO

Las luces indican el progreso de los ciclos de secado.

### 2 PERILLA DE CICLOS DE LA SECADORA

Utilice la perilla de ciclos de la secadora para seleccionar entre los ciclos disponibles en su secadora. Gire la perilla de ciclos de lavado para seleccionar un ciclo para su carga. Consulte "Guía de ciclos" para ver descripciones detalladas de los ciclos.

#### Secado automático (Auto Dry) EvenHeat™ con control automático de detección de humedad

Los ciclos de Secado automático (Auto Dry) le proporcionan el mejor secado en el tiempo más corto. El tiempo del secado variará según el tipo de tela, el tamaño de la carga y el ajuste de sequedad.

#### Secado programado (Time Cycles)

Hará funcionar la secadora durante el tiempo especificado en el control. Presione el botón de Temperatura de secado (Dry Temp) para cambiar la temperatura de secado del ajuste por defecto, si lo desea. Presione el botón de Menos tiempo (Less Time) o Más tiempo (More Time) para cambiar el tiempo de secado del ajuste por defecto, si lo desea.

#### Secado programado (Time Dry)

El ajuste de tiempo de secado por defecto es de 40 minutos.

#### Secado expreso (Express Dry)

El ajuste de tiempo de secado por defecto es de 23 minutos.

## OPCIONES Y AJUSTES

### 3 Temperatura de secado (Dry Temp) (para utilizarlo solamente con los Ciclos programados – Time Cycles)

Seleccione una temperatura de secado según las telas de su carga. Si tiene duda respecto a la temperatura que debe seleccionar para una carga de ropa, elija el ajuste más bajo en vez del ajuste más alto. Vea "Guía de ciclos".

**NOTA:** La característica de temperatura de Secado al aire (Air Only) no está disponible para los Ciclos automáticos (Auto Dry Cycles).

### Nivel de secado (Dry Level) (para utilizarlo solamente con los ciclos de Secado automático [Auto Dry] EvenHeat™)

Uselo con los ciclos de Secado automático (Auto Dry) para seleccionar el nivel de sequedad deseado. Vea "Guía de ciclos".

### Característica de Protección contra arrugas (Wrinkle Guard™)

Si no es posible retirar la carga de la secadora tan pronto como ésta se detenga, se pueden formar arrugas. La característica de Protección contra arrugas WRINKLE GUARD™ periódicamente da vueltas, acomoda y esponja la ropa para ayudar a evitar que se formen arrugas.

- La característica de protección contra arrugas (WRINKLE GUARD™) provee un período de rotación periódica sin calor al final de un ciclo. Algunos modelos proveen dos opciones de tiempo (60 ó 150 minutos); otros modelos proveen solamente una opción de tiempo (90 minutos). Presione el botón de WRINKLE GUARD™ para encenderla (On) o apagarla (Off) en cualquier momento antes de que termine el ciclo.

### Señal de ciclo (Cycle Signal)

La señal de ciclo emite un sonido audible una vez que el ciclo de secado ha terminado. El quitar la ropa con prontitud al final del ciclo reduce la formación de arrugas.

Presione la Señal de ciclo (CYCLE SIGNAL) hasta seleccionar el volumen deseado (Apagado [Off], Baja [Low], o Alto [High]).

**NOTA:** Cuando se selecciona el ajuste de protección antiarrugas (Wrinkle Guard™) y la Señal de ciclo (Cycle Signal) está encendida, se escuchará un tono cada 20 minutos hasta que se saque la ropa o hasta que el período de protección antiarrugas se haya terminado.

### Señal de semiseco (Damp Signal) – puede utilizarse solamente con los ciclos automáticos (EvenHeat™ Auto Dry cycles)

Seleccione la Señal de semiseco para alertarle cuando su ropa esté aproximadamente 80 % seca. Esto es útil cuando usted desea quitar artículos livianos en una carga mixta para evitar que se sequen en exceso, o para quitar artículos parcialmente secos que pudieran necesitar un planchado.

#### 4 BOTÓN DE INICIO/PAUSA (START/PAUSE)

Presione para iniciar un ciclo, o presione una vez mientras un ciclo está funcionando para hacer una pausa en el mismo.

#### 5 BOTÓN DE ENCENDIDO (POWER)

Presione para encender y apagar la secadora.

## GUÍA DE CICLOS - CICLOS AUTOMÁTICOS

No todos los ciclos y ajustes están disponibles en todos los modelos. Los ajustes y las opciones que se muestran en **negrita** son los ajustes por defecto para ese ciclo.

**SECADO AUTOMÁTICO (AUTO DRY)** - Detecta la humedad en la carga o la temperatura del aire y se apaga cuando la carga alcanza el nivel de sequedad seleccionado. Dependiendo del modelo, la temperatura puede seleccionarse con la perilla de ciclos o ser un control por separado.

Artículos para secar:	Ciclo:	Temperatura de secado:	Nivel de sequedad:	Duración del ciclo por defecto:	Opciones disponibles:	Detalles de los ciclos:
Toallas, ropa de cama, ropa de niños, u otros artículos que necesiten ser higienizados.	Higienizado (Sanitize)	Alta (High)	Más <b>Normal</b> Menos	50	Señal de semiseco (Damp Signal) Antiarrugas (Wrinkle Guard™) Señal de ciclo (Cycle signal) Secado Temperature (Dry Temp)	Utilice este ciclo para artículos tales como toallas, ropa de cama, ropa para niños u otros artículos que se necesiten higienizar. Este ciclo se ha diseñado para eliminar 99,9 % de 3 bacterias infecciosas comunes. Este ciclo deberá funcionar hasta llegar al final para asegurar la higienización. Para obtener los mejores resultados, no interrumpa el ciclo. 
Pantalones de mezclilla, ropa pesada de trabajo, toallas.	Intenso (Heavy Duty)	Alta (High)	Más <b>Normal</b> Menos	40	Señal de semiseco (Damp Signal) Antiarrugas (Wrinkle Guard™) Señal de ciclo (Cycle signal) Secado Temperature (Dry Temp)	Úselo para secar artículos grandes o pesados.
Chaquetas, edredones y almohadas rellenas de fibras de algodón o poliéster.	Artículos voluminosos (Bulky)	Media Alta (Medium High)	Más <b>Normal</b> Menos	35	Señal de semiseco (Damp Signal) Antiarrugas (Wrinkle Guard™) Señal de ciclo (Cycle signal) Secado Temperature (Dry Temp)	Seca uniformemente cargas grandes o pesadas.
Ropa de trabajo, Telas de peso mediano, sábanas	Normal	Media (Medium)	Más <b>Normal</b> Menos	25	Señal de semiseco (Damp Signal) Antiarrugas (Wrinkle Guard™) Señal de ciclo (Cycle signal) Dry Temp	Cargas medianas a grandes de telas y artículos mixtos.
Ropa informal, camisas, pantalones, artículos livianos, prendas sintéticas, delicadas, ropa deportiva	Informal (Casual)	Baja (Low)	Más <b>Normal</b> Menos	60	Señal de semiseco (Damp Signal) Antiarrugas (Wrinkle Guard™) Señal de ciclo (Cycle signal) Secado Temperature (Dry Temp)	Para telas de peso liviano a medio. El tiempo del secado varía según el tipo de tela, el tamaño de la carga y el ajuste de sequedad.
Lencería, ropa de ejercicio, fibras de lana lavables	Ropa delicada (Delicates)	Baja (Low)	Más <b>Normal</b> Menos	55	Señal de semiseco (Damp Signal) Antiarrugas (Wrinkle Guard™) Señal de ciclo (Cycle signal) Secado Temperature (Dry Temp)	Para secar suavemente los artículos delicados.

**NOTA:** Si las cargas no parecen estar tan secas como le gustaría, seleccione Más (More) seco la próxima vez que seque una carga similar. Si le parece que las prendas están más secas de lo que las desea, seleccione Menos (Less) la próxima vez que seque una carga similar.

## GUÍA DE CICLOS-CICLOS SECADO PROGRAMADO

No todos los ciclos y ajustes están disponibles en todos los modelos. Los ajustes y las opciones que se muestran en **negrita** son los ajustes por defecto para ese ciclo.

**SECADO PROGRAMADO/RÁPIDO (TIME/EXPRESS DRY)** - Fait fonctionner la sécheuse pour la durée spécifiée sur le module de commande. Selon le modèle, la température peut soit être sélectionnée à partir du bouton de programme, soit constituer une commande séparée.

Artículos para secar:	Ciclo:	Temperatura de secado:	Duración del ciclo por defecto:	Opciones disponibles:	Detalles de los ciclos:
Cualquier carga	Secado Programado (Time Dry)	Cualquiera	40	Secado Température (Dry Temp) Antiarrugas (Wrinkle Guard™) Más/Menos Tiempo (More/Less Time)	Seca los artículos hasta dejarlos casi secos para los artículos que no necesitan un ciclo completo de secado. Seleccione una temperatura de secado según las telas de su carga. Si tiene duda respecto a la temperatura que debe seleccionar para una carga de ropa, elija el ajuste más bajo en vez del ajuste más alto.
Goma, plástico, telas sensibles al calor	Secado Programado (Time Dry)	Secado al aire (Air Only)	40	Antiarrugas (Wrinkle Guard™) Más/Menos Tiempo (More/Less Time)	Use un ajuste sin calor (Sólo aire – Air Only) para artículos de espuma, goma, plástico o telas sensibles al calor.
Cargas pequeñas y ropa deportiva (2 a 3 prendas)	Secado programado/rápido (Time/Express Dry)	<b>Alta/Baja (High/Low)</b>	23	Secado Température (Dry Temp) Antiarrugas (Wrinkle Guard™) Más/Menos Tiempo (More/Less Time)	Para cargas pequeñas de 2 a 3 artículos.

### Cómo fijar la temperatura de secado

Si su secadora tiene múltiples ajustes de calor:

Se puede usar un ajuste de temperatura alto para secar artículos pesados tales como toallas y ropa de trabajo.

Se puede usar un ajuste de temperatura baja a media para secar artículos de peso mediano tales como sábanas, blusas, vestidos, ropa interior, telas de planchado permanente y algunos tejidos de punto.

Use un ajuste sin calor (secado al aire) para artículos de espuma, goma, plástico o telas sensibles al calor.

Seque en el tendedero las telas laminadas o tratadas.

**NOTA:** Si tiene dudas respecto a la temperatura que debe seleccionar para distintas cargas de ropa, consulte las instrucciones de cuidado de las etiquetas.

## USO DE SU SECADORA

### ⚠ ADVERTENCIA



#### Peligro de Explosión

Mantenga los materiales y vapores inflamables, tales como la gasolina, alejados de la secadora.

No seque ningún artículo que haya tenido alguna vez cualquier sustancia inflamable (aún después de lavarlo).

No seguir estas instrucciones puede ocasionar la muerte, explosión o incendio.

**ADVERTENCIA:** A fin de reducir el riesgo de incendio, de choque eléctrico o de daños personales, lea las INSTRUCCIONES IMPORTANTES DE SEGURIDAD antes de operar este aparato.

### ⚠ ADVERTENCIA

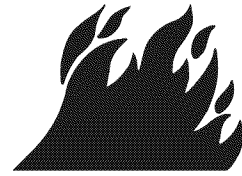

#### Peligro de Incendio

Ninguna lavadora puede eliminar completamente el aceite.

No seque ningún artículo que haya tenido alguna vez cualquier tipo de aceite (incluyendo los aceites de cocina).

Los artículos que contengan espuma, hule o plástico deben secarse en un tendedero o usando un Ciclo de Aire.

No seguir estas instrucciones puede ocasionar la muerte o incendio.

### 1. Limpie el filtro de pelusa

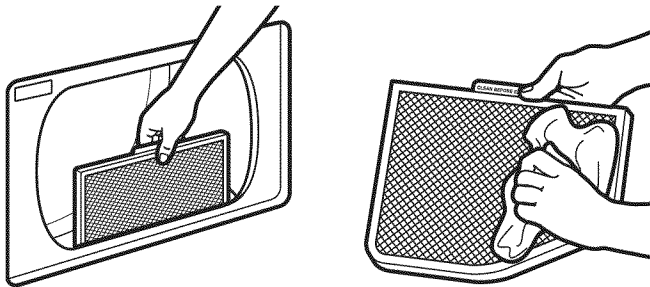

Limpie el filtro de pelusa antes de cada carga. Jale el filtro de pelusa directamente hacia arriba. Quite la pelusa enrollándola con los dedos. No enjuague ni lave el filtro para quitar la pelusa. Empuje el filtro de pelusa firmemente hasta que quede en su lugar.

Para obtener más información sobre la limpieza, vea "Cuidado de la secadora".

### 2. Cargue la secadora

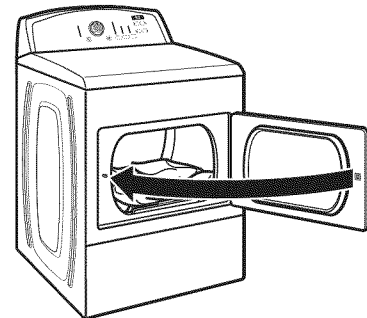

Ponga la ropa en la secadora. Cierre la puerta.

**NOTA :** Su modelo puede tener unaa puerta diferente de la que se muestra. Algunos modelos pueden tener puertas de abertura vertical.

No sobrecargue la secadora; las prendas deben poder girar libremente.

### 3. Presione Encendido (POWER)



POWER

Presione el botón de Encendido (POWER) para encender la secadora.

## 4. Seleccione el ciclo deseado

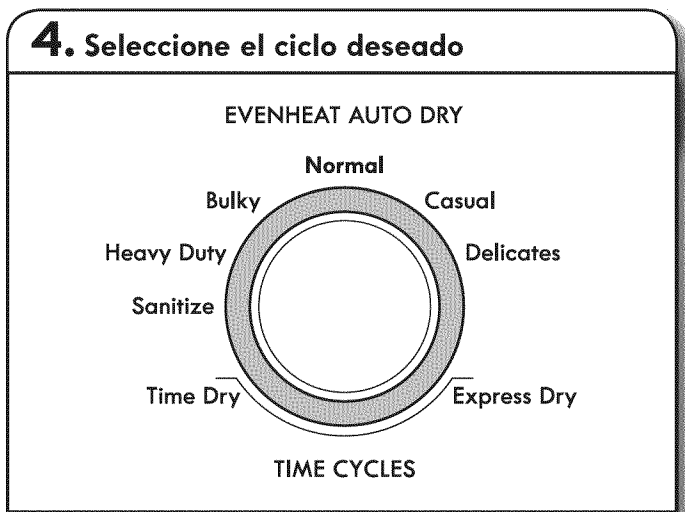

Seleccione el ciclo deseado para su carga. Vea “Guía de ciclos” o “Panel de control y características”.

## 5. Elija los ajustes del ciclo

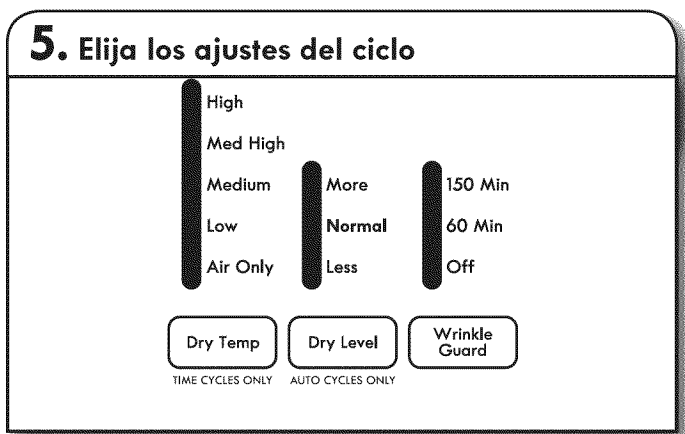

Los ajustes por defecto del ciclo se mostrarán. Para algunos ciclos, podrá elegir distintos ajustes presionando el botón para dicho ajuste.

**NOTA:** No todas las opciones y ajustes están disponibles con todos los ciclos.

### Secado Temperature (Dry Temp) (para utilizarlo solamente con los Ciclos programados – Time Cycles)

Presione el botón de secado temperature (DRY TEMP) para cambiar la temperatura de secado del ajuste por defecto.

### Nivel de sequedad (Dry Level - para utilizarlo solamente con los Ciclos automáticos – Auto Cycles)

El Nivel de sequedad (Dry Level) Normal es un buen punto de partida para un ahorro óptimo de energía.

Puede seleccionar un Nivel de sequedad (Dry Level) diferente según la carga, presionando el botón de Más (More), Normal o Menos (Less). Al seleccionar Más (More), Normal o Menos (Less) se ajusta automáticamente el Nivel de sequedad (Dry Level), en el cual se apagará la secadora. Una vez que se haya fijado el Nivel de sequedad, no podrá cambiarse si no se detiene el ciclo.

Los ciclos de Secado automático (Auto Dry) le proporcionan el mejor secado en el tiempo más corto. El tiempo del secado varía según el tipo de tela, el tamaño de la carga y el ajuste de sequedad.

**NOTA:** Más seco (More Dry) quita más humedad de la carga. Secado normal (Normal Dry) se utiliza como un punto de partida para el secado automático. Menos seco (Less Dry) quita menos humedad y se usa para las cargas que desee terminar de secar en una percha.

### Característica de protección contra arrugas Wrinkle Guard™

- Obtenga hasta 60 ó 150 minutos para los modelos con dos opciones, (90 minutos para los modelos con sólo una opción) de rotación periódica sin calor al final de un ciclo. Presione el botón de WRINKLE GUARD™ para encenderla (On) o apagarla (Off) en cualquier momento antes de que termine el ciclo.
- La característica WRINKLE GUARD™ está prefijada en apagado (Off). Si se selecciona para otros ciclos, el ajuste de la característica WRINKLE GUARD™ permanecerá encendido (On) la próxima vez que se seleccione ese ciclo.

## 6. Seleccione las opciones del ciclo (si lo desea)

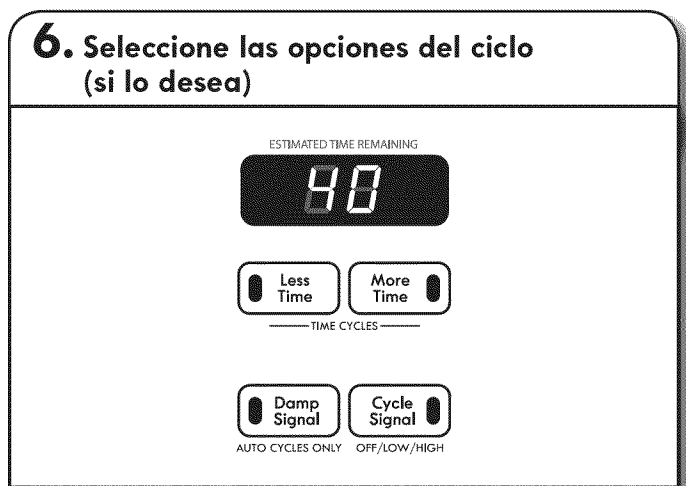

Agregue más opciones presionando el botón, si lo desea. Para los Ciclos programados (Time Cycles), presione Más tiempo (More Time) si desea aumentar la duración del ciclo, o presione Menos Tiempo (Less Time) si desea reducirla. Menos tiempo (Less Time) y Más tiempo (More Time) son opciones que solamente están disponibles con los Ciclos programados (Time Cycles).

**NOTA:** No todas las opciones y ajustes están disponibles con todos los ciclos.

## 7. Presione Inicio/Pausa (START/PAUSE) para iniciar el ciclo



Presione el botón de Inicio/Pausa (START/PAUSE) para comenzar el ciclo.

## 8. Saque las prendas en cuanto termine el ciclo

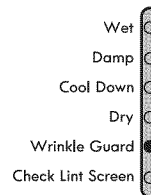

Saque las prendas en cuanto se haya completado el ciclo para reducir las arrugas. Use la característica de protección contra arrugas Wrinkle Guard™ para evitar que se formen arrugas cuando no pueda sacar la carga de la secadora en cuanto se detiene.

## CUIDADO DE LA SECADORA

### Limpieza del lugar donde está la secadora

Mantenga el área donde está la secadora despejada y libre de artículos que pudieran obstruir el flujo de aire para el funcionamiento adecuado de la secadora. Esto incluye despejar las pilas de ropa que estén frente a la secadora.

### ADVERTENCIA



#### Peligro de Explosión

Mantenga los materiales y vapores inflamables, como la gasolina, lejos de la secadora.

Coloque la secadora a un mínimo de 460 mm sobre el piso para la instalación en un garaje.

No seguir estas instrucciones puede ocasionar la muerte, explosión o incendio.

### Limpieza del interior de la secadora

#### Para limpiar el tambor de la secadora

1. Aplique un limpiador líquido doméstico no inflamable al área manchada del tambor y frote con un paño suave hasta que desaparezca la mancha.
2. Limpie el tambor minuciosamente con un paño húmedo.
3. Ponga a funcionar la secadora con una carga de ropa limpia o toallas para secar el tambor.

**NOTA:** Las prendas de colores que destiñen tales como mezclillas o artículos de algodón de colores vivos, pueden teñir el interior de la secadora. Estas manchas no dañan su secadora ni mancharán las cargas futuras de ropa. Seque estos artículos al revés para evitar que se manche el tambor.

### Eliminación de pelusa acumulada

#### En el interior de la carcasa de la secadora

Según el uso de la secadora, se debe quitar la pelusa cada 2 años, o con más frecuencia. La limpieza deberá efectuarla una persona calificada.

#### En el ducto de escape

La pelusa debe ser quitada cada 2 años, o con más frecuencia, de acuerdo con el uso de la secadora.

## Limpieza del filtro de pelusa

### Limpieza de cada carga

El filtro de pelusa está localizado en la abertura de la puerta de la secadora. Un filtro obstruido con pelusa puede aumentar el tiempo de secado.

### Para limpiar:

1. Jale el filtro de pelusa en sentido recto hacia arriba. Quite la pelusa del filtro enrollándola con sus dedos. No enjuague ni lave el filtro para quitar la pelusa. La pelusa mojada es difícil de quitar.

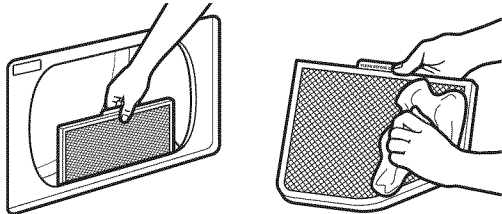

2. Empuje el filtro de pelusa firmemente de vuelta en su lugar.

### IMPORTANTE:

- No ponga a funcionar la secadora con un filtro de pelusa flojo, dañado, obstruido o sin él. El hacerlo puede causar un sobrecalentamiento y dañar tanto la secadora como la ropa.
- Si al quitar la pelusa del filtro, ésta cae en la secadora, revise la capota de ventilación y quite la pelusa. Vea "Requisitos de ventilación" en las "Instrucciones de instalación".

### Limpieza según la necesidad

Los residuos de detergente de lavandería y suavizante de telas pueden acumularse en el filtro de pelusa. Esta acumulación puede ocasionar tiempos de secado más prolongados para su ropa, o hacer que la secadora se detenga antes de que su carga esté completamente seca. El filtro está probablemente obstruido si la pelusa se cae del mismo mientras está dentro de la secadora.

Limpie el filtro de pelusa con un cepillo de nailon cada 6 meses o con más frecuencia si éste se obstruye debido a la acumulación de residuos.

### Para lavarlo:

1. Quite la pelusa del filtro enrollándola con sus dedos.
2. Moje ambos lados del filtro de pelusa con agua caliente.
3. Moje un cepillo de nylon con agua caliente y detergente líquido. Talle el filtro de pelusa con el cepillo para quitar la acumulación de residuos.

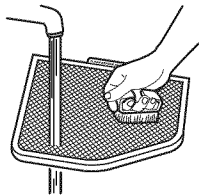

4. Enjuague el filtro con agua caliente.
5. Seque meticulosamente el filtro de pelusa con una toalla limpia. Vuelva a colocar el filtro en la secadora.

## Cuidado para las vacaciones, el almacenaje o en caso de mudanza

Instale y guarde su secadora en un lugar donde no se congele. Si va a guardar o trasladar su secadora durante una temporada de invierno riguroso, acondiciónela para el invierno.

### Cuidado durante la falta de uso o el almacenamiento

Ponga la secadora a funcionar sólo cuando esté en casa. Si va a salir de vacaciones o no va a usar su secadora por un tiempo prolongado, usted deberá:

1. Desenchufar la secadora o desconectar el suministro de energía.
2. (Solamente para las secadoras a gas): Cierre la válvula de cierre en la línea de suministro de gas.
3. Limpiar el filtro de pelusa. Vea "Limpieza del filtro de pelusa".

### Cuidado para la mudanza

Para secadoras conectadas con cable de suministro eléctrico:

1. Desenchufe el cable de suministro de energía.
2. Asegúrese de que las patas niveladoras estén fijadas en la base de la secadora.
3. Use cinta adhesiva para asegurar la puerta de la secadora.

## ⚠ ADVERTENCIA



### Peligro de Choque Eléctrico

**Desconecte el suministro de energía antes de darle mantenimiento.**

**Vuelva a colocar todos los componentes y paneles antes de hacerlo funcionar.**

**No seguir estas instrucciones puede ocasionar la muerte o choque eléctrico.**

### Para secadoras con cableado directo:

1. Apague la electricidad en la caja de fusibles o cortacircuitos.
2. Desconecte el cableado.
3. Asegúrese de que las patas niveladoras estén fijadas en la base de la secadora.
4. Use cinta adhesiva protectora para asegurar la puerta de la secadora.

### Para las secadoras a gas:

1. Desenchufe la secadora o desconecte el suministro de energía.
2. Cierre la válvula de cierre en la línea de suministro de gas.
3. Asegúrese de que las patas niveladoras estén fijadas en la base de la secadora.
4. Use cinta adhesiva para asegurar la puerta de la secadora.

### Cómo volver a instalar la secadora

Siga las "Instrucciones de instalación" para ubicar, nivelar y conectar la secadora.



## Use el Estante de Secado Caliente

Use el Estante de Secado Caliente para artículos que usted no quiere secar con rotación, tales como suéteres. Cuando usted usa el estante de secado caliente, el aire caliente dentro de la secadora fluye de manera concentrada para permitir un secado eficiente y uniforme.

**NOTA:** No quite el filtro de pelusa.

1. Abra la puerta de la secadora.
2. Deslice el estante de la secadora sobre la abertura inferior de la puerta de la secadora. Empuje el estante hacia abajo para asegurarlo en el armazón.

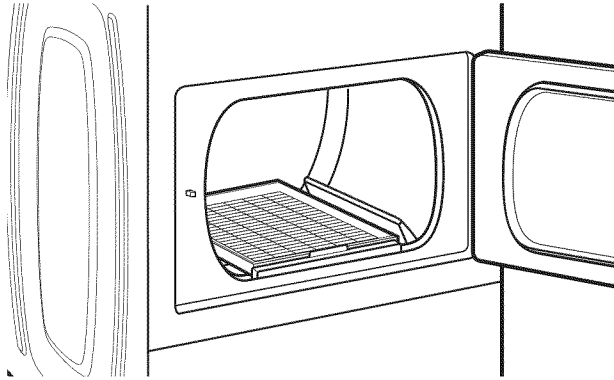

3. Coloque los artículos mojados encima del estante. Deje espacio alrededor de los artículos para que circule el aire. El estante no se mueve pero el tambor girará. Asegúrese de que los artículos no se cuelguen encima de los bordes o entre la parrilla del estante.
4. Cierre la puerta de la secadora.
5. Gire la perilla en el ciclo de Tiempo de secado (Time Dry).
6. Select a Dry Temp to match the fabrics in your load. Items containing foam, rubber, or plastic must be dried on a clothesline or by using Air Only. Vea "Guía de los Ciclos".
7. Use Tiempo de secado para seleccionar el tiempo deseado. Seleccione un momento pulsando más tiempo o menos tiempo. Perdí mi tiempo como sea necesario para completar el secado. Vea "Guía de los Ciclos".
8. Ponga la secadora en marcha.

Para quitar el estante de secado, levántelo en sentido recto hacia arriba y luego hacia fuera de la secadora.

**NOTA:** Revise el filtro de pelusa y quite cualquier pelusa acumulada de los artículos secados en el estante.

## Cambio de la luz del tambor (en algunos modelos)

1. Desenchufe la secadora o desconecte el suministro de energía.
2. Abra la puerta de la secadora. Localice la cubierta del foco de luz en la pared posterior de la secadora. Quite el tornillo ubicado en la esquina inferior derecha de la cubierta con un destornillador Phillips. Quite la cubierta.

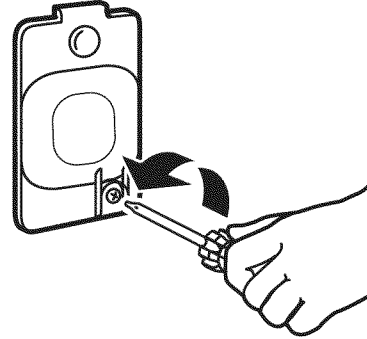

3. Gire el foco en sentido contrario a las manecillas del reloj. Reemplácelo únicamente con un foco para electrodomésticos de 10 vatios. Vuelva a colocar la cubierta en su lugar y asegúrela con el tornillo.
4. Enchufe la secadora o reconecte el suministro de energía.

## Cómo cambiar los ajustes de los Secado automáticos (Auto Dry) EvenHeat™ para aumentar el tiempo de secado

Si todas las cargas de los ciclos de secado automático no están tan secas como usted quisiera, puede cambiar los ajustes por defecto de nivel de sequedad para aumentar la sequedad por defecto.

Los ajustes de secado automático pueden regularse para adecuarse a las diferentes instalaciones, las condiciones del medio ambiente o las preferencias personales. Este cambio se retendrá y afectará todos los ciclos automáticos, no solamente el ciclo o la carga actual. Hay 3 ajustes de nivel de sequedad, los cuales se muestran usando la pantalla de tiempo:

- 1 Nivel de sequedad prefijado de fábrica.
- 2 Prendas ligeramente más secas, 15 % más de tiempo de secado.
- 3 Prendas mucho más secas, 30 % más de tiempo de secado.

## Para cambiar los ajustes de secado (en algunos modelos):

**NOTA:** Los ajustes no pueden cambiarse mientras la secadora esté funcionando o haciendo una pausa. La secadora deberá estar en el modo de espera (el botón de encendido está en apagado) para regular los ajustes por defecto.

1. Antes de poner un ciclo en marcha, presione y sostenga el botón de Secado Température (DRY TEMP) por 6 segundos.
2. Presione el botón de Secado Température (DRY TEMP) para seleccionar el nivel de sequedad que se muestra en la pantalla: 01, 02 ó 03.
3. Presione Inicio/Pausa (START/PAUSE) para guardar el nuevo ajuste de nivel de sequedad.

## SOLUCIÓN DE PROBLEMAS

Si usted experimenta lo siguiente	Causas posibles	Solución
Las prendas no se secan satisfactoriamente, los tiempos de secado son demasiado largos	Filtro de pelusa obstruido con pelusa.	El filtro de pelusa debe ser limpiado antes de cada carga.
	¿Se ha seleccionado un ciclo de Secado al aire (Air Only)?	Seleccione el ciclo correcto para el tipo de prendas que se van a secar. Vea "Guía de los ciclos".
	La carga es demasiado voluminosa y pesada para secarse con rapidez.	Separe la carga de modo que pueda rotar libremente.
	¿Está obstruido con pelusa el ducto de escape o la capota de ventilación exterior, restringiendo el flujo del aire?	Ponga a funcionar la secadora unos 5 a 10 minutos. Ponga su mano debajo de la capota de ventilación exterior para verificar el movimiento del aire. Si no lo siente, limpie la pelusa del sistema de ventilación o reemplace el ducto de escape con uno de metal pesado o de metal flexible. Vea las "Instrucciones de instalación".
	Las hojas del suavizante de telas están bloqueando la rejilla.	Use únicamente una hoja de suavizante de telas y úsela una sola vez.
	¿Tiene el ducto de escape no tiene el largo correcto?	Controle el ducto de escape para verificar que no sea demasiado largo o no dé demasiadas vueltas. Una ventilación larga aumentará el tiempo de secado. Asegúrese de que el ducto de escape no esté aplastado ni retorcido. Vea las "Instrucciones de instalación".
	¿El ducto de escape no tiene el diámetro correcto?	Use un material de ventilación de 4" (102 mm) de diámetro.
	¿Está la secadora ubicada en una habitación cuya temperatura está debajo de 45° F (7° C)?	El funcionamiento apropiado de los ciclos de la secadora requiere temperaturas superiores a 45°F (7°C).
La secadora se encuentra en un clóset sin las aberturas apropiadas.	Las puertas del armario deben tener aberturas de ventilación en la parte superior e inferior de la puerta. La parte anterior de la secadora necesita un mínimo de 1" (25 mm) de espacio y, para la mayoría de las instalaciones, la parte posterior necesita 5" (127 mm). Vea las "Instrucciones de instalación".	
La secadora no funciona	La puerta no está cerrada por completo.	Cerciórese de que la puerta de la secadora esté bien cerrada.
	No se presionó por suficiente tiempo o con firmeza el botón de Inicio/Pausa (START/PAUSE).	Presione y SOSTENGA el botón de Inicio/Pausa (START/PAUSE) hasta que escuche el tambor de la secadora moviéndose.
	Hay un fusible de la casa fundido o se disparó el cortacircuitos.	Las secadoras eléctricas utilizan 2 fusibles o cortacircuitos domésticos. El tambor quizás rote pero sin calor. Reemplace ambos fusibles o reposicione el cortacircuitos. Si el problema continúa, llame a un electricista.
	Fuente de suministro eléctrico incorrecto.	Las secadoras eléctricas requieren un suministro eléctrico de 240 voltios. Verifique con un electricista calificado.
	Tipo de fusible equivocado.	Use un fusible retardador.
Sonidos raros	La secadora no se utilizó por cierto tiempo.	Si la secadora ha estado en desuso por una temporada, podrá oírse un ruido de golpeteo durante los primeros minutos de funcionamiento.
	¿Hay una moneda, botón o sujetapapeles entre el tambor y la parte frontal o trasera de la secadora?	Revise los bordes frontales y posteriores del tambor para verificar si hay objetos pequeños. Limpie los bolsillos antes del lavado.
	¿Es una secadora a gas?	El chasquido de la válvula de gas es un sonido de funcionamiento normal.
	¿Están las cuatro patas instaladas y está la secadora nivelada de frente hacia atrás y de lado a lado?	La secadora puede vibrar si no está instalada adecuadamente. Vea las Instrucciones de instalación.
	La ropa está enredada o hecha un ovillo.	Si la carga está hecha un ovillo, ésta rebotará haciendo vibrar a la secadora. Separe los artículos de la carga y reinicie la secadora.

## SOLUCIÓN DE PROBLEMAS

Si usted experimenta lo siguiente	Causas posibles	Solución
Sin calor	Hay un fusible de la casa fundido o se disparó el cortacircuitos.	El tambor quizás rote pero sin calor. Las secadoras eléctricas utilizan 2 fusibles o cortacircuitos domésticos. Reemplace el fusible o reposicione el cortacircuitos. Si el problema continúa, llame a un electricista.
	Válvula de la línea de suministro cerrada.	En el caso de secadoras a gas, ¿está la válvula abierta en la línea de suministro?
	Fuente de suministro eléctrico incorrecta.	Las secadoras eléctricas requieren un suministro eléctrico de 240 voltios. Verifique con un electricista calificado.
El tiempo del ciclo es demasiado corto	El ciclo automático termina muy rápido.	Quizás la carga no está haciendo contacto con las bandas del sensor. Nivele la secadora.  Use el Secado programado (Timed Dry) para cargas muy pequeñas. Cambie el ajuste del nivel de secado en ciclos automáticos.  Aumentar o disminuir el nivel de secado cambiará la cantidad de tiempo de secado en un ciclo. Si las cargas terminan siempre demasiado pronto, también consulte Cambio de los ajustes por defecto de secado automático.
Pelusa en la carga	El filtro de pelusa está obstruido.	El filtro de pelusa debe ser limpiado antes de cada carga.
Manchas en la carga o en el tambor	No se usó de modo apropiado el suavizante de telas para secadoras.	Agregue las hojas del suavizante de telas para secadora al comienzo del ciclo. Las hojas del suavizante de telas que se agregan a una carga parcialmente seca pueden manchar las prendas.  Las manchas en el tambor son causadas por los tintes en las prendas (habitualmente los pantalones de mezclilla). Éstas no se transferirán a otras prendas.
Las cargas están arrugadas	¿Se quitó la carga de la secadora al terminar el ciclo?	Seleccione la característica de protección contra arrugas Wrinkle Guard™ para hacer girar la carga sin calor, para evitar las arrugas.
	Se sobrecargó la secadora.	Seque cargas menos voluminosas que puedan rotar con libertad.
Olores	¿Pintó, tiñó o barnizó recientemente en el área donde se encuentra su secadora?	Si es así, ventile el área. Cuando los olores y el humo se hayan ido del área, vuelva a lavar la ropa y luego séquela.
La carga está demasiado caliente	¿Se está usando la secadora eléctrica por primera vez?	El nuevo elemento calentador eléctrico puede emitir un olor. El olor desaparecerá después del primer ciclo.
	¿Se quitaron los artículos de lavado de la secadora antes del final del ciclo?	Deje que termine el ciclo de Enfriamiento (Cool Down) antes de quitar las prendas de la secadora. La carga se enfría lentamente en todos los ciclos para reducir las arrugas y hacer que la carga sea más fácil de manipular. Es posible que los artículos que se han quitado antes del Enfriamiento (Cool Down) queden muy calientes al tacto.
	¿Se ha usado un ciclo con temperatura alta o se ha fijado un control separado de temperatura en Alta (High)?	Seleccione una temperatura más baja y use un ciclo de Secado automático (Automatic Dry). Estos ciclos detectan el nivel de humedad en la carga y se apagan cuando la carga alcanza el grado de sequedad seleccionado. Esto reduce el exceso de secado.

## CONTRATOS DE PROTECCIÓN

### Contratos maestros de protección

¡Felicitaciones por su inteligente adquisición! Su nuevo producto Kenmore® está diseñado y fabricado para proporcionarle años de funcionamiento confiable.

Pero al igual que todos los productos, puede necesitar mantenimiento preventivo o reparación de vez en cuando. Es allí donde el Contrato maestro de protección puede ahorrarle dinero e inconvenientes.

El Contrato maestro de protección también ayuda a prolongar la vida de su nuevo producto. He aquí lo que se incluye en el Contrato\*:

**Piezas y mano de obra** necesarias para ayudar a mantener los productos funcionando correctamente **bajo uso normal**, no sólo en caso de defectos. Nuestra cobertura va **mucho más allá de la garantía del producto**. No existen deducibles ni fallas de funcionamiento que estén excluidas de la cobertura — **protección verdadera**.

**Servicio experto** a cargo de un personal de más de 10.000 **técnicos de servicio autorizados por Sears**, lo que significa que su producto será reparado por alguien en quien usted puede confiar.

**Llamadas de servicio ilimitado y servicio en todo el país**, con la frecuencia que usted desee, cuando usted desee.

**Garantía "sin disgustos"** — reemplazo de su producto protegido si ocurren cuatro fallas o más del producto en el transcurso de doce meses.

**Reemplazo del producto** si su producto protegido no puede ser reparado.

**Revisión anual de mantenimiento preventivo** a solicitud suya — sin costo adicional.

**Ayuda rápida por teléfono** — lo que nosotros llamamos **Solución rápida** — apoyo por teléfono a cargo de un representante de Sears para todos los productos. Piense en nosotros como si fuéramos un "manual parlante para el propietario".

**Protección de sobrevoltaje** contra daños eléctricos debido a fluctuaciones de electricidad.

**Reembolso de la renta** si la reparación de su producto protegido tarda más de lo prometido.

**10% de descuento** sobre el precio común por el servicio de reparación que no esté bajo protección, así como también las piezas relacionadas con el mismo que se hayan instalado.

Una vez adquirido el Contrato, tan sólo tiene que llamar para fijar la visita de servicio técnico. Usted puede llamar a cualquier hora, de día o de noche, o fijar una visita técnica en Internet.

El Contrato maestro de protección es una compra sin riesgo. Si por algún motivo usted lo cancela durante el período de la garantía del producto, le proveeremos un reembolso total. O un reembolso proporcional en cualquier momento posterior a la expiración del período de la garantía. ¡Adquiera hoy su Contrato maestro de protección!

**Se aplican algunas limitaciones y exclusiones. Para obtener precios e información adicional en EE.UU., llame al 1-800-827-6655.**

**\*La cobertura en Canadá varía en algunos artículos. Para obtener los detalles completos, llame a Sears Canada al 1-800-361-6665.**

### Servicio de instalación de Sears

Para la instalación profesional de Sears de aparatos electrodomésticos, abridores de puertas de garaje, calentadores de agua y otros artículos principales del hogar, en los EE.UU. o en Canadá llame al **1-800-4-MY-HOME®**.

## GARANTÍA DE LOS ELECTRODOMÉSTICOS KENMORE

### GARANTÍA LIMITADA DE UN AÑO

Cuando este electrodoméstico haya sido instalado, operado y mantenido según las instrucciones provistas con el producto, si este electrodoméstico falla por defectos de material o de mano de obra dentro de un año a partir de la fecha de compra, llame al **1-800-4-MY-HOME®** para gestionar la reparación libre de cargo.

Si este electrodoméstico es empleado para algún otro uso que no sea el doméstico familiar, esta garantía sólo tiene vigencia por 90 días a partir de la fecha de compra.

### ESTA GARANTÍA CUBRE SOLAMENTE LOS DEFECTOS DE MATERIAL Y MANO DE OBRA. SEARS NO PAGARÁ POR LO SIGUIENTE:

1. Los artículos no reutilizables que pueden gastarse por el uso normal, incluyendo, pero sin limitación, filtros, correas, focos y bolsas.
2. Un técnico de servicio para enseñarle al usuario cómo instalar, operar o mantener el producto adecuadamente.
3. Un técnico de servicio para limpiar o mantener este producto.
4. Daños a este producto o fallas del mismo en caso de no ser instalado, operado o mantenido conforme a todas las instrucciones provistas con el producto.
5. Daños a este producto o fallas del mismo como resultado de accidente, abuso, uso indebido o un uso diferente de aquel para el cual fue creado.
6. Daños a este producto o fallas del mismo causados por el uso de detergentes, limpiadores, productos químicos o utensilios diferentes de los recomendados en todas las instrucciones provistas con el producto.

7. Daños a piezas o sistemas o fallas de los mismos como resultado de modificaciones no autorizadas que se hayan efectuado en este producto.

### EXCLUSIÓN DE GARANTÍAS IMPLÍCITAS; LIMITACIÓN DE RECURSOS

El único y exclusivo recurso del cliente según los términos de esta garantía limitada será el de reparar el producto según se estipula en la presente. Las garantías implícitas, incluyendo las garantías de comerciabilidad o de capacidad para un propósito particular, serán limitadas a un año o al período más corto permitido por ley. Sears no se hará responsable por daños incidentales o consecuentes. Algunos estados y provincias no permiten la exclusión o limitación de daños incidentales o consecuentes, o limitaciones acerca de cuánto debe durar una garantía implícita de comerciabilidad o capacidad, de modo que las limitaciones o exclusiones arriba mencionadas pueden no aplicarse en su caso.

Esta garantía se aplica sólo mientras este electrodoméstico se usa en los Estados Unidos y Canadá.

Esta garantía le otorga derechos legales específicos, y es posible que usted tenga también otros derechos, los cuales varían de un estado a otro.

**Sears, Roebuck and Co.  
Hoffman Estates, IL 60179**

**Sears Canada Inc.  
Toronto, Ontario, Canada M5B 2B8**

## SÉCURITÉ DE LA SECHEUSE

### Votre sécurité et celle des autres est très importante.

Nous donnons de nombreux messages de sécurité importants dans ce manuel et sur votre appareil ménager. Assurez-vous de toujours lire tous les messages de sécurité et de vous y conformer.



Voici le symbole d'alerte de sécurité.

Ce symbole d'alerte de sécurité vous signale les dangers potentiels de décès et de blessures graves à vous et à d'autres.

Tous les messages de sécurité suivront le symbole d'alerte de sécurité et le mot "DANGER" ou "AVERTISSEMENT". Ces mots signifient :

 **DANGER**

Risque possible de décès ou de blessure grave si vous ne suivez pas immédiatement les instructions.

 **AVERTISSEMENT**

Risque possible de décès ou de blessure grave si vous ne suivez pas les instructions.

Tous les messages de sécurité vous diront quel est le danger potentiel et vous disent comment réduire le risque de blessure et ce qui peut se produire en cas de non-respect des instructions.



## AVERTISSEMENT - "Risque d'incendie"

- L'installation de la sècheuse à linge doit être effectuée par un installateur qualifié.
- Installer la sècheuse conformément aux instructions du fabricant et aux codes locaux.
- Ne pas installer de sècheuse à linge avec des matériaux d'évacuation en plastique souple. Si un conduit métallique souple (de type papier d'aluminium) est installé, celui-ci doit être d'un type spécifique identifié par le fabricant de l'appareil et convenir à une utilisation avec les sècheuses à linge. Les matériaux d'évacuation souples sont connus pour s'affaisser, être facilement écrasés et bloquer la charpie. Ces situations obstrueront le débit d'air de la sècheuse à linge et augmenteront le risque d'incendie.
- Pour réduire le risque de blessure grave ou de décès, suivre toutes les instructions d'installation.
- Conserver ces instructions.

Avertissements de la proposition 65 de l'État de Californie :

AVERTISSEMENT : Ce produit contient un produit chimique connu par l'État de Californie pour être à l'origine de cancers.

AVERTISSEMENT : Ce produit contient un produit chimique connu par l'État de Californie pour être à l'origine de malformations et autres déficiences de naissance.

## IMPORTANTES INSTRUCTIONS DE SÉCURITÉ

**AVERTISSEMENT :** Pour réduire le risque d'incendie, de choc électrique ou de blessure lors de l'utilisation de la sècheuse, il convient d'observer certaines précautions élémentaires dont les suivantes :

- Lire toutes les instructions avant d'utiliser la sècheuse.
- Ne pas placer des articles exposés aux huiles de cuisson dans votre sècheuse. Les articles contaminés par des huiles de cuisson peuvent contribuer à une réaction chimique qui pourrait causer à la charge de s'enflammer.
- Ne pas faire sécher dans la machine des articles qui ont déjà été nettoyés, lavés, imbibés, ou tachés d'essence, de solvants pour nettoyage à sec, d'autres substances inflammables, ou de substances explosives puisqu'elles dégagent des vapeurs qui peuvent provoquer un incendie ou une explosion.
- Ne pas permettre à des enfants de jouer sur ou à l'intérieur de la sècheuse. Une surveillance étroite est nécessaire lorsque la sècheuse est utilisée près d'eux.
- Avant d'enlever la sècheuse du service ou la jeter, enlever la porte du compartiment de séchage.
- Ne pas mettre la main dans la sècheuse si le tambour est en mouvement.
- Ne pas installer ni entreposer la sècheuse où elle sera exposée aux intempéries.
- Ne pas jouer avec les commandes.
- Ne pas réparer ni remplacer une pièce de la sècheuse ou essayer d'en faire l'entretien à moins d'une recommandation spécifique dans le guide d'utilisation et d'entretien, ou publiée dans les instructions de réparation par l'utilisateur que vous comprenez et pouvez exécuter avec compétence.
- Ne pas utiliser un produit assouplissant de tissu ou des produits pour éliminer la statique à moins qu'ils ne soient recommandés par le fabricant du produit assouplissant de tissu ou du produit.
- Ne pas utiliser la chaleur pour faire sécher des articles fabriqués avec du caoutchouc mousse ou des matériaux semblables.
- Nettoyer le filtre à charpie avant et après chaque charge.
- Ne pas laisser la charpie, la poussière, ou la saleté s'accumuler autour du système d'évacuation ou autour de l'appareil.
- Un nettoyage périodique de l'intérieur de la sècheuse et du conduit d'évacuation doit être effectué par une personne qualifiée.
- Pour les instructions de liaison à la terre, voir "Spécifications électriques" dans les instructions d'installation.

**CONSERVEZ CES INSTRUCTIONS**

**AVERTISSEMENT :** Pour votre sécurité, les renseignements dans ce manuel doivent être observés pour réduire au minimum les risques d'incendie ou d'explosion ou pour éviter des dommages au produit, des blessures ou un décès.

– Ne pas entreposer ou utiliser de l'essence ou d'autres vapeurs ou liquides inflammables à proximité de cet appareil ou de tout autre appareil électroménager.

– **QUE FAIRE DANS LE CAS D'UNE ODEUR DE GAZ :**

- Ne pas tenter d'allumer un appareil.
- Ne pas toucher à un commutateur électrique; ne pas utiliser le téléphone se trouvant sur les lieux.
- Évacuer tous les gens de la pièce, de l'édifice ou du quartier.
- Appeler immédiatement le fournisseur de gaz d'un téléphone voisin. Suivre ses instructions.
- À défaut de joindre votre fournisseur de gaz, appeler les pompiers.

– L'installation et l'entretien doivent être effectués par un installateur qualifié, une agence de service ou le fournisseur de gaz.

**AVERTISSEMENT :** L'odorat ne permet pas toujours la détection d'une fuite de gaz.

Les distributeurs de gaz recommandent l'emploi d'un détecteur de gaz (homologation UL ou CSA).

Pour d'autre information, contacter le fournisseur de gaz local.

En cas de détection d'une fuite de gaz, exécuter les instructions "Que faire dans le cas d'une odeur de gaz".

## VÉRIFICATION D'UNE CIRCULATION D'AIR ADÉQUATE POUR LE SYSTÈME D'ÉVACUATION

### **⚠ AVERTISSEMENT**



#### Risque d'incendie

Utiliser un conduit d'évacuation en métal lourd.

Ne pas utiliser un conduit d'évacuation en plastique.

Ne pas utiliser un conduit d'évacuation en feuille de métal.

Le non-respect de ces instructions peut causer un décès ou un incendie.

### Circulation d'air adéquate

Une sècheuse a besoin de chaleur et d'une circulation d'air adéquate pour sécher efficacement le linge. Une ventilation adéquate réduit les durées de séchage et accroît les économies d'énergie. Voir les "Instructions d'installation".

Le système d'évacuation fixé à la sècheuse joue un rôle important dans la circulation de l'air.

Les interventions de dépannage causées par une ventilation incorrecte ne sont pas couvertes par la garantie et seront à la charge du client, quel que soit l'installateur de la sècheuse.

### Maintenir une bonne circulation d'air en effectuant les opérations suivantes :

- Nettoyer le filtre à charpie avant chaque charge.
- Remplacer le matériau de conduits d'évacuation en plastique ou en aluminium par des conduits d'évacuation lourds et rigides de 4" (102 mm) de diamètre.

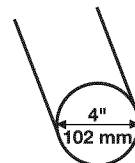

- Toujours employer les conduits d'évacuation les plus courts possible.
- Ne pas utiliser plus de quatre coudes à 90° dans un circuit d'évacuation car chaque inclinaison et courbe réduit le flux d'air.

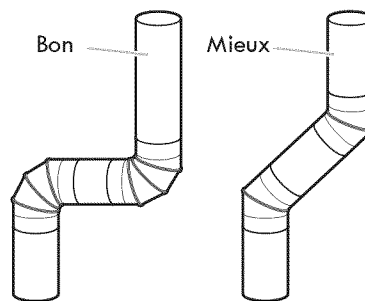

- Retirer la charpie et les résidus du clapet d'évacuation.
- Retirer la charpie sur toute la longueur du circuit d'évacuation au moins tous les 2 ans. Après le nettoyage, veuillez suivre les "Instructions d'installation" fournies avec la sècheuse pour une vérification finale de l'appareil.
- Dégager tout article qui se trouverait devant la sècheuse.

## UTILISATION DES PROGRAMMES DE DÉTECTION (EvenHeat™ AUTO DRY CYCLES) POUR UN MEILLEUR SOIN DU TISSU ET DAVANTAGE D'ECONOMIES D'ENERGIE

Utiliser les programmes automatiques (EvenHeat™ Auto Dry Cycles) pour que la sècheuse permette de réaliser davantage d'économies d'énergie et d'apporter un soin supérieur aux tissus. Durant les programmes automatiques (EvenHeat™ Auto Dry Cycles), la température de séchage de l'air et le niveau d'humidité sont détectés dans la charge. Choisir le réglage Normal pour économiser de l'énergie.

Avec l'option de séchage minuté (Time Cycle), la sècheuse fonctionne pendant la durée réglée, ce qui peut parfois entraîner le rétrécissement ou le froissement du linge, et l'accumulation d'électricité statique due au séchage excessif. Utiliser le séchage minuté (Time Cycle) pour une charge encore humide nécessitant un peu de temps supplémentaire ou lorsqu'on utilise la grille de séchage.

## TABLEAU DE COMMANDE ET CARACTÉRISTIQUES

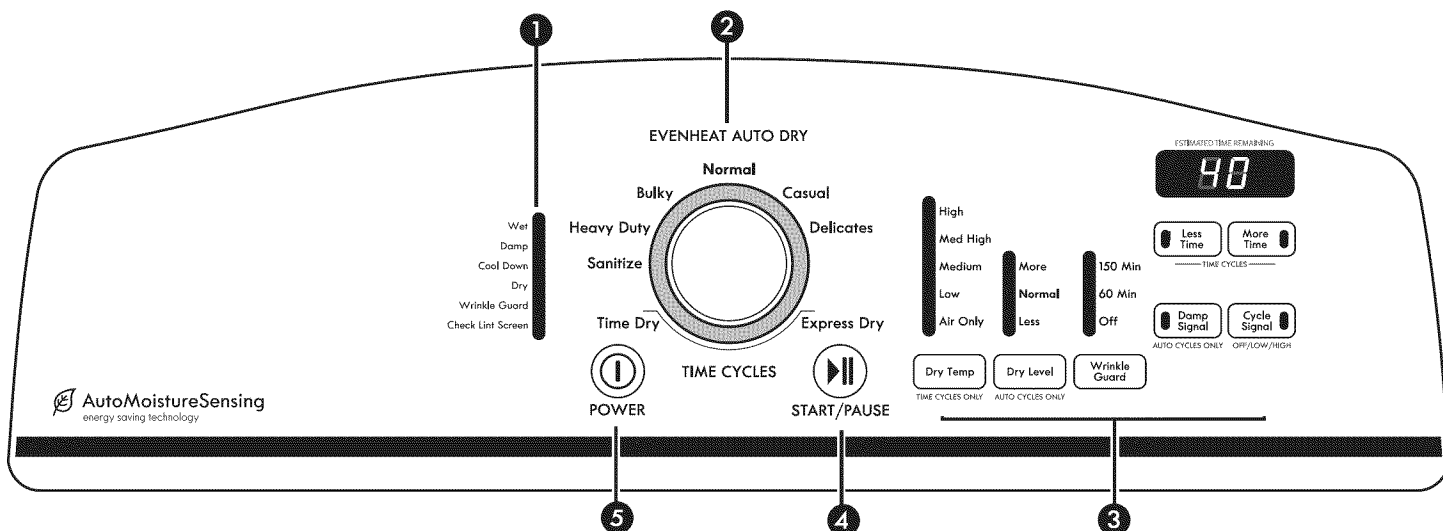

Tous les caractéristiques et options ne sont pas disponibles avec tous les modèles. L'apparence des appareils peut varier.

### 1 TÉMOINS LUMINEUX DE PROGRAMME

Les témoins indiquent la progression des programmes de séchage.

### 2 BOUTON DE PROGRAMME DE LA SÈCHEUSE

Utiliser le bouton de programme de séchage pour sélectionner les programmes disponibles sur la sècheuse. Tourner le bouton de programme pour sélectionner un programme correspondant à la charge de linge. Voir "Guide de programmes" pour des descriptions de programmes détaillées.

### Séchage automatique avec commande de détection automatique de l'humidité EvenHeat™

Les programmes de Séchage automatique donnent des (Auto Dry) résultats de séchage optimaux en un temps très court. La durée de séchage varie en fonction du type de tissu, du volume de la charge et du réglage du niveau de séchage.

### Durée de séchage (Time Cycles)

Ceci fait fonctionner la sècheuse pour la durée spécifiée sur le module de commande. Appuyer sur le bouton Dry Temp (température de séchage) pour modifier la température de séchage pré-réglée par défaut, si désiré. Appuyer sur les boutons Less Time (moins de temps) ou More Time (plus de temps) pour modifier la température de séchage pré-réglée par défaut, si désiré.

### Durée de séchage (Time Dry)

Le réglage de durée de séchage par défaut est de 40 minutes.

### Séchage express (Express Dry)

Le réglage de durée de séchage par défaut est de 23 minutes.

### 3 OPTIONS ET RÉGLAGES

#### Température de séchage (Dry Temp)

Choisir une température de séchage en fonction des tissus de votre charge. Si vous hésitez sur la température à sélectionner pour une charge donnée, choisir le réglage plus bas plutôt que le réglage plus élevé.

**REMARQUE:** La caractéristique température de séchage

à l'air (Air Dry) n'est pas disponible sur les programmes automatiques (Auto Dry Cycles).

### Dry Level (niveau de séchage) (utilisation uniquement avec les programmes de séchage automatique EvenHeat™)

Utiliser avec les programmes de séchage automatique pour sélectionner le niveau de séchage souhaité. Voir "Guide de programmes".

### Caractéristique Wrinkle Guard™

Lorsqu'on ne peut pas enlever une charge de la sècheuse dès qu'elle s'arrête, des faux plis peuvent se former. La caractéristique WRINKLE GUARD™ effectue un culbutage de la charge, la réagence et l'aère à intervalles réguliers pour aider à éviter la formation de faux plis.

- WRINKLE GUARD™ vous permet d'obtenir un culbutage périodique sans chaleur à la fin d'un programme. Certains modèles offrent deux options de durée (60 ou 150 minutes) alors que d'autres modèles n'offrent qu'un seul choix (90 minutes). Appuyer sur le bouton WRINKLE GUARD™ pour activer (On) ou désactiver (Off) cette fonction à tout moment avant la fin du programme.

### Signal de programme (Cycle Signal)

Le signal de programme émet un signal sonore qui indique la fin du programme de séchage. Le fait de sortir rapidement les vêtements à la fin du programme permet de réduire le froissement.

Appuyer sur CYCLE SIGNAL jusqu'à la sélection du volume désiré (fort, faible ou désactivé).

**REMARQUE:** Lorsque le réglage Wrinkle Guard™ est sélectionné et que le signal de programme est activé, un signal sonore retentit toutes les 20 minutes jusqu'à ce que les vêtements soient retirés, ou que le réglage Wrinkle Guard™ se termine.

### Signal de séchage humide (pour utilisation avec les programmes automatiques [EvenHeat™ Auto Dry cycles] uniquement)

Choisir l'option de signal de séchage humide pour être averti lorsque les vêtements sont secs à environ 80 %. Cette option est utile lorsqu'on désire retirer des articles légers d'une charge mixte pour éviter un séchage excessif ou retirer des articles partiellement secs nécessitant un éventuel repassage.



#### 4 BOUTON START/PAUSE (mise en marche/pause)

Appuyer sur ce bouton pour démarrer un programme ou appuyer une fois dessus pendant qu'un programme est en cours pour le suspendre.

#### 5 BOUTON DE MISE SOUS TENSION (POWER)

Appuyer sur ce bouton pour mettre la sècheuse en marche et pour l'éteindre.

## GUIDE DE PROGRAMMES — PROGRAMMES AUTOMATIQUES

Certains programmes ne sont pas disponibles sur certains modèles. Les réglages et options indiqués en **gras** sont les réglages par défaut pour ce programme.

**SÉCHAGE AUTOMATIQUE (AUTO DRY)** - Détecte l'humidité présente dans la charge ou la température de l'air et s'éteint lorsque la charge atteint le degré de séchage sélectionné. Selon le modèle, la température peut soit être sélectionnée à partir du bouton de programme, soit constituer une commande séparée.

Articles à sécher :	Programme :	Température de séchage :	Niveau de séchage :	Durée de programme par défaut :	Options disponibles :	Détails du programme :
SServiettes, literie, vêtements pour enfants, ou autres articles devant être assainis.	Assainissement (Sanitize)	Élevée (High)	Plus (More) <b>Normal</b> Moins (Less)	50	Signal de séchage humide (Damp Signal) Wrinkle Guard™ Signal de Programme (Cycle signal) Température de séchage (Dry Temp)	Ce programme est conçu pour éliminer 99,9 % des 3 bactéries infectieuses les plus courantes. Il faut laisser ce programme s'exécuter jusqu'à la fin pour que l'assainissement puisse s'effectuer. Pour de meilleurs résultats, ne pas interrompre le programme. 
Jeans, vêtements de travail épais, serviettes.	Service intense (Heavy Duty)	Élevée (High)	Plus (More) <b>Normal</b> Moins (Less)	40	Signal de séchage humide (Damp Signal) Wrinkle Guard™ Signal de Programme (Cycle signal) Température de séchage (Dry Temp)	Utiliser pour le séchage de gros articles ou d'articles lourds. Sèche uniformément les charges volumineuses ou lourdes.
Vestes, couettes, oreillers en fibres de polyester ou en coton	Articles volumineux (Bulky)	<b>Moyenne Élevée (Medium High)</b>	Plus (More) <b>Normal</b> Moins (Less)	35	Signal de séchage humide (Damp Signal) Wrinkle Guard™ Signal de Programme (Cycle signal) Température de séchage (Dry Temp)	Utiliser pour le séchage de gros articles ou d'articles lourds. Sèche uniformément les charges volumineuses ou lourdes.
Vêtements de travail, Tissus de poids moyen, draps	Normal	<b>Moyenne (Medium)</b>	Plus (More) <b>Normal</b> Moins (Less)	25	Signal de séchage humide (Damp Signal) Wrinkle Guard™ Signal de Programme (Cycle signal) Température de séchage (Dry Temp)	Charges moyennes à volumineuses composées de tissus et d'articles mélangés.
Articles ordinaires, chemises, pantalons, articles légers, synthétiques, délicats, vêtements de sport	Tout-aller (Casual)	<b>Basse (Low)</b>	Plus (More) <b>Normal</b> Moins (Less)	60	Signal de séchage humide (Damp Signal) Wrinkle Guard™ Signal de Programme (Cycle signal) Température de séchage (Dry Temp)	Pour les tissus ordinaires d'un poids léger à moyen. La durée de séchage varie en fonction du type de tissu, de la taille de la charge et du réglage du degré de séchage.
Lingerie, vêtements de sport, lainages lavables	Articles délicats (Delicates)	<b>Basse (Low)</b>	Plus (More) <b>Normal</b> Moins (Less)	55	Signal de séchage humide (Damp Signal) Wrinkle Guard™ Signal de Programme (Cycle signal) Température de séchage (Dry Temp)	Pour le séchage en douceur des articles délicats.

**REMARQUE :** Si les charges ne semblent pas aussi sèches que désiré, sélectionner Plus (More) la prochaine fois que l'on sèche une charge semblable. Si la charge semble plus sèche que désiré, sélectionner l'option Moins (Less) la prochaine fois que vous séchez une charge semblable.

## GUIDE DE PROGRAMMES — PROGRAMMES DURÉE DE SÉCHAGE

Certains programmes ne sont pas disponibles sur certains modèles. Les réglages et options indiqués en **gras** sont les réglages par défaut pour ce programme.

**DURÉE DE SÉCHAGE/SÉCHAGE RAPIDE (TIME/EXPRESS DRY)** - Fait fonctionner la sècheuse pour la durée spécifiée sur le module de commande. Selon le modèle, la température peut soit être sélectionnée à partir du bouton de programme, soit constituer une commande séparée.

Articles à sécher :	Programme :	Température de séchage :	Durée de programme par défaut :	Options disponibles :	Détails du programme :
N'importe quelle charge	Durée de séchage (Time Dry)	N'importe laquelle	40	Témpérature de séchage (Dry Temp) Wrinkle Guard™ Plus Sec/Moins de temps (More/Less Time)	Sèche les articles jusqu'à un niveau humide pour les articles qui ne nécessitent pas un programme de séchage complet. Sélectionner le programme souhaité pour la charge. Voir "Guide de programmes" ou "Tableau de commande et caractéristiques"
Caoutchouc, plastique, tissus sensibles à la chaleur	Durée de séchage (Time Dry)	<b>Séchage à l'air (Air Only)</b>	40	Témpérature de séchage (Dry Temp) Wrinkle Guard™ Plus Sec/Moins de temps (More/Less Time)	Utiliser un réglage sans chaleur (à l'air) pour la mousse, le caoutchouc, le plastique ou les tissus sensibles à la chaleur.
Petites charges et articles de sport (2 ou 3 articles)	Durée de Séchage/ Séchage rapide (Time/Express Dry)	<b>Élevée/ Basse (High/Low)</b>	23	Témpérature de séchage (Dry Temp) Wrinkle Guard™ Plus Sec/Moins de temps (More/Less Time)	Pour les petites charges de 2 à 3 articles.

### Réglage de la température de séchage

Si la sècheuse comporte plusieurs réglages de chaleur :

On peut utiliser un réglage de chaleur élevée pour sécher les articles lourds tels que les serviettes et les vêtements de travail.

Un réglage de chaleur faible à moyenne peut être utilisé pour sécher les articles moyennement lourds tels que draps, chemisiers, robes, sous-vêtements, tissus à pressage permanent et certains tricots.

Utiliser un réglage sans chaleur (à l'air) pour la mousse, le caoutchouc, le plastique ou les tissus sensibles à la chaleur.

Sécher sur une corde à linge les tissus doublés ou multicouches.

**REMARQUE :** Pour toute question concernant les températures de séchage pour diverses charges, consulter les instructions sur l'étiquette de soin.

## UTILISATION DE LA SÈCHEUSE

### ⚠ AVERTISSEMENT



#### Risque d'explosion

Garder les matières et les vapeurs inflammables, telle que l'essence, loin de la sècheuse.

Ne pas faire sécher un article qui a déjà été touché par un produit inflammable (même après un lavage).

Le non-respect de ces instructions peut causer un décès, une explosion ou un incendie.

### ⚠ AVERTISSEMENT



#### Risque d'incendie

Aucune laveuse ne peut complètement enlever l'huile.

Ne pas faire sécher des articles qui ont été salis par tout genre d'huile (y compris les huiles de cuisson).

Les articles contenant mousse, caoutchouc ou plastique doivent être séchés sur une corde à linge ou par le programme de séchage à l'air.

Le non-respect de ces instructions peut causer un décès ou un incendie.

**AVERTISSEMENT** : Pour réduire le risque d'incendie, de choc électrique ou de blessures corporelles, lire les INSTRUCTIONS IMPORTANTES DE SÉCURITÉ avant de faire fonctionner cet appareil.

### 1. Nettoyer le filtre à charpie

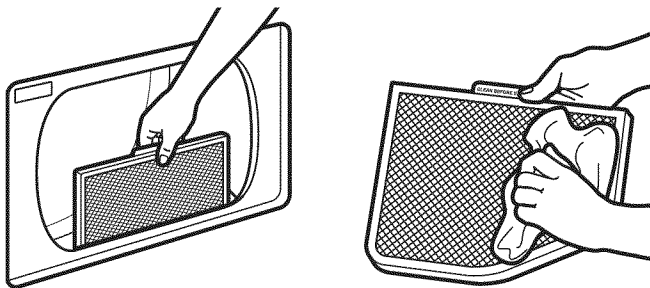

Nettoyer le filtre à charpie avant chaque charge. Enlever le filtre à charpie en le tirant tout droit vers le haut. Enlever la charpie du filtre en la roulant avec les doigts. Ne pas rincer ni laver le filtre pour enlever la charpie. Remettre le filtre à charpie fermement en place.

Pour plus d'informations sur le nettoyage, voir "Entretien de la sècheuse".

### 2. Charger la sècheuse

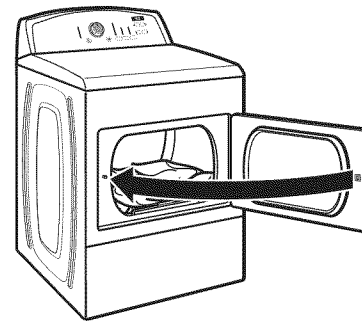

Placer le linge dans la sècheuse. Fermer la porte.

**REMARQUE** : La porte de votre modèle peut différer de celle figurant sur l'illustration. Certains modèles peuvent comporter des portes à ouverture vers le bas.

Ne pas surcharger la sècheuse; les vêtements doivent pouvoir culbuter librement.

### 3. Appuyer sur mise sous tension (POWER)



Appuyer sur le bouton mise sous tension (POWER) pour mettre la sècheuse en marche.

## 4. Sélectionner le programme désiré

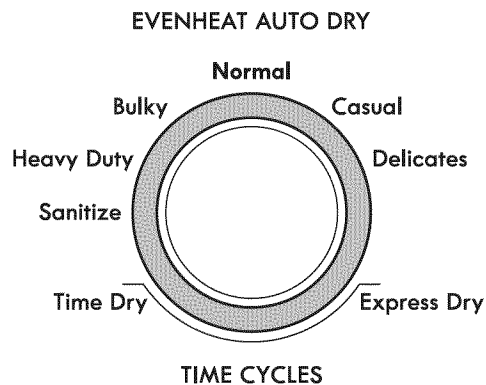

Sélectionner le programme souhaité pour la charge. Voir "Guide de programmes" ou "Tableau de commande et caractéristiques".

## 5. Sélectionner les réglages de programme

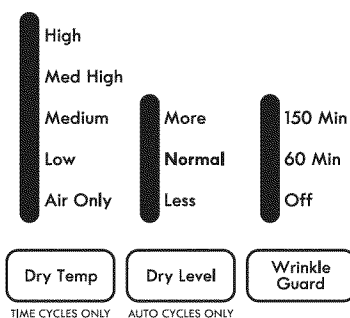

Les réglages de programme par défaut apparaîtront. Pour certains programmes, on peut sélectionner d'autres réglages en appuyant sur le bouton correspondant à ce réglage.

**REMARQUE:** Tous les réglages et options ne sont pas disponibles avec tous les programmes.

### Température de séchage (Dry Temp) (utilisation uniquement avec les programmes minutés)

Appuyer sur le bouton DRY TEMP (température de séchage) pour modifier la température de séchage pré réglée par défaut.

### Niveau de séchage (Dry Level) (utilisation uniquement avec les programmes automatiques)

Le niveau de séchage normal est un bon point de départ pour réaliser un maximum d'économies d'énergie.

On peut sélectionner un autre degré de séchage en fonction de la charge en appuyant sur le bouton correspondant à More (plus), Normal (normal) ou Less (moins). Lorsqu'on sélectionne More (plus), Normal (normal) ou Less (moins), le degré de séchage qui commande l'arrêt de la sècheuse est automatiquement ajusté. Après avoir sélectionné un certain niveau de séchage, il est impossible de le modifier sans arrêter le programme.

Les programmes de séchage automatique offrent un séchage idéal en un minimum de temps. La durée de séchage varie en fonction du type de tissu, de la taille de la charge et du réglage de niveau de séchage.

**REMARQUE :** Le séchage avancé élimine davantage d'humidité de la charge. Le séchage Normal est utilisé comme point de départ dans le séchage automatique. La fonction Less Dry (moins sec) élimine moins d'humidité et est utilisée pour les charges que l'on souhaite placer sur un cintre pour qu'elles finissent de sécher.

### La caractéristique Wrinkle Guard™

- Obtenez jusqu'à 60 ou 150 minutes de culbutage périodique sans chaleur à la fin d'un programme pur les modèles qui comportent ces deux possibilités, (et 90 minutes pour les modèles ne présentant qu'une seule possibilité). Appuyer sur le bouton WRINKLE GUARD™ pour activer (On) ou désactiver (Off) cette fonction à tout moment avant la fin du programme.
- La caractéristique WRINKLE GUARD™ est pré réglée à "Arrêt" (Off). Si elle sélectionnée pour d'autres programmes, la caractéristique WRINKLE GUARD™ restera sur "Activée" (On) la prochaine fois que se programme est sélectionné.

## 6. Sélectionner les options de programme (si désiré)



Ajouter d'autres options en appuyant sur le bouton. Pour les programmes minutés, appuyer sur More Time (plus de temps) pour prolonger le programme ou sur Less Time (moins de temps) pour le raccourcir. Les options Less Time et More Time sont disponibles uniquement avec les programmes minutés.

**REMARQUE :** Tous les réglages et options ne sont pas disponibles avec tous les programmes.

## 7. Appuyer sur mise en marche/pause (START/PAUSE) pour démarrer le programme



Appuyer sur le bouton START/PAUSE pour démarrer le programme.

## 8. Retirer rapidement les vêtements une fois le programme terminé

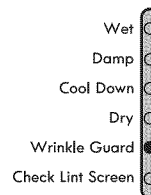

Retirer rapidement les vêtements une fois le programme terminé pour réduire le froissement. Utiliser la caractéristique Wrinkle Guard™ pour éviter le froissement lorsqu'on ne peut pas retirer une charge de la sècheuse dès que celle-ci s'arrête.

## ENTRETIEN DE LA SÈCHEUSE

### Nettoyer l'emplacement de la sècheuse

Éviter de laisser autour de la sècheuse des éléments qui pourraient obstruer la circulation de l'air et empêcher le bon fonctionnement de la sècheuse. Ceci implique de dégager également les éventuelles piles de linge placées devant la sècheuse.

### **AVERTISSEMENT**



#### Risque d'explosion

**Garder les matières et les vapeurs inflammables, telle que l'essence, loin de la sècheuse.**

**Placer la sècheuse au moins 460 mm (18 po) au-dessus du plancher pour une installation dans un garage.**

**Le non-respect de ces instructions peut causer un décès, une explosion ou un incendie.**

### Nettoyage de l'intérieur de la sècheuse

#### Nettoyage du tambour de la sècheuse

1. Appliquer un nettoyant domestique liquide et ininflammable sur la surface tachée du tambour et frotter avec un linge doux jusqu'à ce que la tache soit supprimée.
2. Essuyer complètement le tambour avec un linge humide.
3. Faire culbuter une charge de linge ou de serviettes propres pour sécher le tambour.

**REMARQUE :** Les vêtements contenant des teintures instables, tels que jeans en denim ou articles en coton de couleur vive, peuvent décolorer l'intérieur de la sècheuse. Ces taches ne sont pas nocives pour votre sècheuse et ne tacheront pas les vêtements des charges futures. Sécher ces articles sur l'envers pour éviter de tacher le tambour.

### Retirer la charpie accumulée

#### De l'intérieur de la caisse de la sècheuse

Retirer la charpie tous les 2 ans, ou plus souvent, selon l'utilisation de la sècheuse. Le nettoyage doit être effectué par un personnel d'entretien qualifié.

#### Dans le conduit d'évacuation

Retirer la charpie tous les 2 ans, ou plus souvent, selon l'utilisation de la sècheuse.

## Nettoyer le filtre à charpie

### Nettoyage avant chaque charge

Le filtre à charpie se trouve dans l'ouverture de la porte de la sècheuse. Un filtre obstrué de charpie peut augmenter la durée de séchage.

#### Nettoyage :

1. Enlever le filtre à charpie en le tirant tout droit vers le haut. Enlever la charpie du filtre en la roulant avec les doigts. Ne pas rincer ni laver le filtre pour enlever la charpie.

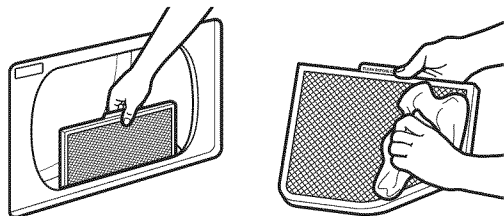

2. Remettre le filtre à charpie fermement en place.

#### IMPORTANT :

- Ne pas faire fonctionner la sècheuse avec un filtre à charpie déplacé, endommagé, bloqué ou manquant. Ceci peut entraîner une surchauffe et endommager la sècheuse et les tissus.
- Si de la charpie tombe dans la sècheuse au moment du retrait du filtre, vérifier le conduit d'évacuation et retirer la charpie. Voir "Exigences concernant l'évacuation" dans les "Instructions d'installation".

### Nettoyage au besoin

Des résidus de détergent ou d'assouplisseur de tissu peuvent s'accumuler sur le filtre à charpie. Cette accumulation peut entraîner des temps de séchage plus longs, ou entraîner l'arrêt de la sècheuse avant que la charge ne soit complètement sèche. Si de la charpie tombe du filtre alors qu'il est dans la sècheuse, il est probablement obstrué.

Nettoyer le filtre à charpie avec une brosse de nylon tous les six mois ou plus fréquemment s'il se bouche en raison d'une accumulation de résidus.

#### Nettoyage :

1. Enlever la charpie du filtre en la roulant avec les doigts.
2. Mouiller les deux côtés du filtre à charpie avec de l'eau chaude.
3. Mouiller une brosse en nylon avec de l'eau chaude et du détergent liquide. Frotter le filtre avec la brosse pour enlever l'accumulation de résidus.

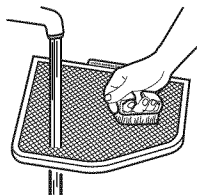

4. Rincer le filtre à l'eau chaude.
5. Bien sécher le filtre à charpie avec une serviette propre. Réinstaller le filtre dans la sècheuse.

## Précautions à prendre avant les vacances, un entreposage ou un déménagement

Installer et remiser la sècheuse à l'abri du gel. Si la sècheuse doit faire l'objet d'un déménagement ou de remisage au cours d'une période de gel, hiverner la sècheuse.

### Entretien en cas de non-utilisation ou d'entreposage

On ne doit faire fonctionner la sècheuse que lorsqu'on est présent. Si l'utilisateur doit partir en vacances ou n'utilise pas la sècheuse pendant une période prolongée, il convient d'exécuter les opérations suivantes :

1. Débrancher la sècheuse ou déconnecter la source de courant électrique.
2. (Pour les sècheuses à gaz uniquement) : Fermer le robinet d'arrêt de la canalisation d'alimentation en gaz.
3. Nettoyer le filtre à charpie. Voir "Nettoyage du filtre à charpie".

### Précautions à prendre avant un déménagement

#### Sècheuses alimentées par cordon d'alimentation :

1. Débrancher le cordon d'alimentation électrique.
2. S'assurer que les pieds de nivellement sont solidement fixés à la base de la sècheuse.
3. Utiliser du ruban adhésif pour fixer la porte de la sècheuse.

## ⚠ AVERTISSEMENT



### Risque de choc électrique

**Déconnecter la source de courant électrique avant l'entretien.**

**Replacer pièces et panneaux avant de faire la remise en marche.**

**Le non-respect de ces instructions peut causer un décès ou un choc électrique.**

#### Sècheuses avec raccordement direct :

1. Déconnecter la source de courant électrique alimentant le boîtier de distribution (fusibles ou disjoncteur).
2. Déconnecter le câblage.
3. S'assurer que les pieds de nivellement sont solidement fixés à la base de la sècheuse.
4. Utiliser du ruban adhésif pour fixer la porte de la sècheuse.

#### Pour les sècheuses à gaz :

1. Débrancher la sècheuse ou déconnecter la source de courant électrique.
2. Fermer le robinet d'arrêt de la canalisation d'alimentation en gaz.
3. S'assurer que les pieds de nivellement sont solidement fixés à la base de la sècheuse.
4. Utiliser du ruban adhésif pour fixer la porte de la sècheuse.

### Réinstallation de la sècheuse

Suivre les "Instructions d'installation" pour choisir l'emplacement, régler l'aplomb de la sècheuse et la raccorder.

## Utilisation de la grille de séchage avec chauffage

Utilisez le chauffants Etendoir des articles que vous ne voulez pas sécher par culbutage, tels que les chandails. Lorsque vous utilisez la grille de séchage avec chauffage, l'air chauffé à l'intérieur du sèche-linge dans un flux modèle concentrés afin de permettre le séchage efficace et uniforme.

**REMARQUE :** Remettre le filtre à charpie fermement en place.

1. Ouvrir la porte à la sècheuse.
2. Glisser la grille de séchage sur l'ouverture bas de la porte de la sècheuse. Poussez vers le bas pour attacher la tablette dans le cadre.

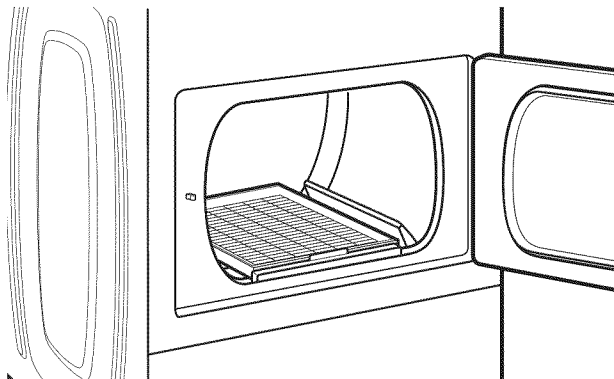

3. Placer les articles mouillés sur étagère du haut. Laissez l'espace autour des articles pour faire circuler l'air. La grille ne bouge pas, mais le tambour tourne. Assurez-vous que les articles ne raccrochez pas les bords ou entre la grille.
4. Fermer la porte à la sècheuse.
5. Tourner le bouton de programme à séchage minuté (Time Dry).
6. Sélectionnez une Temp sec pour correspondre à des tissus de votre charge. Les articles contenant mousse, caoutchouc ou plastique doivent être séchés sur une corde à linge ou en utilisant l'air (Air Only). Voir "Guide de programmes".
7. Utiliser séchage minuté (TIME DRY) pour sélectionner la durée souhaitée. Sélectionner une durée de séchage en appuyant sur plus de temps (MORE TIME) ou moins de temps (LESS TIME). Régler de nouveau la durée pour compléter le séchage, si nécessaire. Voir "Guide de programmes".
8. Démarrer le sècheuse.  
Pour retirer la grille, soulevez vers le haut puis de la sècheuse.

**REMARQUE :** Nettoyer le filtre à charpie avant chaque charge; enlever le filtre à charpie en le tirant vers le haut.

## Changement de la lampe du tambour (sur certain modèles)

1. Débrancher la sècheuse ou déconnecter la source de courant électrique.
2. Ouvrir la porte de la sècheuse. Trouver le couvercle de l'ampoule d'éclairage sur la paroi arrière de la sècheuse. À l'aide d'un tournevis Phillips, retirer la vis située à l'angle inférieur droit du couvercle. Enlever le couvercle.

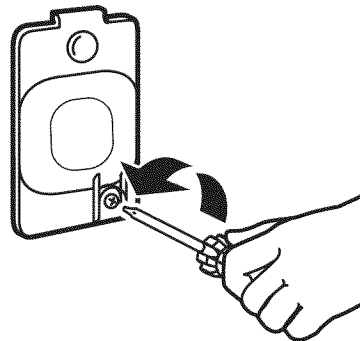

3. Tourner l'ampoule dans le sens antihoraire. Remplacer l'ampoule uniquement par une ampoule de 10 watts pour appareil électroménager. Réinstaller le couvercle et le fixer avec la vis.
4. Brancher la sècheuse ou reconnecter la source de courant électrique.

## Modification des réglages de programme de séchage automatique EvenHeat™ pour augmenter la durée de séchage

Si les charges des programmes de séchage automatique sont systématiquement moins sèches que désiré, vous pouvez modifier les préréglages de degré de séchage pour augmenter le séchage.

Les réglages de séchage automatique peuvent être modifiés pour s'adapter à différentes installations et conditions d'installation ou à vos préférences personnelles. Cette modification est sauvegardée et affectera tous vos programmes automatiques, pas seulement le programme/la charge actuel(le). Il existe 3 réglages de séchage, affichés selon l'afficheur de durée :

- 1 Degré de séchage préréglé à l'usine.
- 2 Vêtements légèrement plus secs, 15 % de temps de séchage supplémentaire.
- 3 Vêtements beaucoup plus secs, 30 % de temps de séchage supplémentaire.

### Pour modifier les réglages de séchage (sur certain modèles) :

**REMARQUE :** Les réglages de degré de séchage ne peuvent pas être modifiés pendant que la sècheuse est en marche ou en pause. Il faut mettre la sècheuse en mode d'attente (le bouton de mise sous tension est désactivé) pour ajuster les réglages par défaut.

1. Avant de démarrer un programme, appuyer sans relâcher sur le bouton Température de séchage (Dry Temp) pendant 6 secondes.
2. Appuyer sur le bouton Température de séchage (Dry Temp) pour sélectionner le degré de séchage indiqué sur l'affichage de l'heure : 01, 02, ou 03.
3. Appuyer sur START/PAUSE pour enregistrer le nouveau réglage de degré de séchage.

## DÉPANNAGE

Si les phénomènes suivants se produisent	Causes possibles	Solution
Le séchage des vêtements n'est pas satisfaisant, les durées de séchage sont trop longues	Le filtre à charpie est obstrué par de la charpie.	Le filtre à charpie doit être nettoyé avant chaque charge.
	A-t-on choisi un programme de séchage à l'air?	Choisir le bon programme pour le type de vêtements à sécher. Voir "Guide de programmes".
	La charge est trop grosse et trop lourde pour sécher rapidement.	Séparer la charge pour qu'elle culbute librement.
	Le conduit d'évacuation ou le clapet d'évacuation à l'extérieur est-il obstrué de charpie, restreignant le mouvement de l'air?	Faire fonctionner la sècheuse pendant 5 à 10 minutes. Tenir la main sous le clapet d'évacuation à l'extérieur pour vérifier le mouvement de l'air. Si aucun mouvement d'air n'est perceptible, ôter la charpie présente dans le système d'évacuation ou remplacer le conduit d'évacuation par un conduit en métal lourd ou flexible en métal. Voir les "Instructions d'installation".
	Des feuilles d'assouplissant de tissu obstruent la grille.	Utiliser seulement une feuille d'assouplissant par charge et l'utiliser une seule fois.
	Le conduit d'évacuation ne possède pas la bonne longueur.	Vérifier que le conduit d'évacuation n'est pas trop long ou ne comporte pas trop de changements de direction. Un long conduit augmentera les durées de séchage. S'assurer que le conduit d'évacuation n'est pas écrasé ou déformé. Voir les "Instructions d'installation".
	Diamètre incorrect du conduit d'évacuation.	Utiliser un composant de 4" (102 mm) de diamètre.
	La sècheuse se trouve-t-elle dans une pièce où la température ambiante est inférieure à 45°F (7°C)?	Le bon fonctionnement des programmes de la sècheuse nécessite une température ambiante supérieure à 45°F (7°C).
	Sècheuse placée dans un placard sans ouvertures adéquates.	Les portes du placard doivent comporter des ouvertures d'aération au sommet et en bas de la porte. Un espace minimum de 1" (25 mm) est nécessaire à l'avant de la sècheuse et, pour la plupart des installations, un espace de 5" (127 mm) est nécessaire à l'arrière de la sècheuse. Voir les "Instructions d'installation".
La sècheuse ne fonctionne pas	La porte n'est pas bien fermée.	S'assurer que la porte de la sècheuse est complètement fermée.
	L'utilisateur n'a pas appuyé fermement sur le bouton START/PAUSE ou ne l'a pas maintenu appuyé pendant suffisamment longtemps.	Appuyer sans relâcher sur le bouton START/PAUSE jusqu'à ce que le bruit du tambour de la sècheuse en mouvement se fasse entendre.
	Un fusible du domicile est grillé ou le disjoncteur est ouvert.	Les sècheuses électriques utilisent 2 fusibles ou disjoncteurs. Le tambour peut tourner, mais sans chaleur. Remplacer le fusible ou réarmer le disjoncteur. Si le problème persiste, appeler un électricien.
	Alimentation électrique incorrecte.	Les sècheuses électriques nécessitent une alimentation électrique de 240 V. Vérifier avec un électricien qualifié.
	Type de fusible incorrect.	Utiliser un fusible temporisé.
Sons inhabituels	Une sècheuse comporte une période de non-fonctionnement.	Si la sècheuse n'a pas été utilisée depuis quelque temps, il est possible qu'elle émette des bruits saccadés au cours des premières minutes de fonctionnement.
	Une pièce de monnaie, un bouton, un trombone sont-ils coincés entre le tambour et l'avant ou l'arrière de la sècheuse?	Vérifier les bords avant et arrière du tambour pour voir si de petits objets y sont coincés. Vider les poches avant de faire la lessive.
	S'agit-il d'une sècheuse à gaz?	Le dé clic du robinet de gaz est un bruit de fonctionnement normal.
	Les quatre pieds sont-ils installés et la sècheuse est-elle d'aplomb de l'avant vers l'arrière et transversalement?	La sècheuse peut vibrer si elle n'est pas correctement installée. Voir les Instructions d'installation.
	Les vêtements sont-ils emmêlés ou en boule?	Une charge en boule rebondit, ce qui fait vibrer la sècheuse. Séparer les articles dans la charge et remettre la sècheuse en marche.



## DÉPANNAGE, suite

Si les phénomènes suivants se produisent	Causes possibles	Solution
Absence de chaleur	Un fusible du domicile est grillé ou le disjoncteur est ouvert.	Le tambour peut tourner, mais sans chaleur. Les sècheuses électriques utilisent 2 fusibles ou disjoncteurs. Remplacer le fusible ou réarmer le disjoncteur. Si le problème persiste, appeler un électricien.
	Robinet de la canalisation de gaz non ouvert.	Pour les sècheuses à gaz, le robinet de la canalisation d'alimentation est-il ouvert?
	Alimentation électrique incorrecte.	Les sècheuses électriques nécessitent une alimentation électrique de 240 V. Vérifier avec un électricien qualifié.
Temps de programme trop court	Un programme automatique se termine prématurément.	<p>La charge n'est peut-être pas en contact avec les bandes de détection. Régler l'aplomb de la sècheuse.</p> <p>Utiliser le séchage minuté pour des charges de très petite taille. Modifier le réglage de degré de séchage pour les programmes automatiques.</p> <p>L'augmentation ou la diminution du degré de séchage modifiera la durée de séchage d'un programme. Si le séchage des charges se termine systématiquement trop tôt, voir aussi Changement des réglages par défaut de programmes automatiques.</p>
Charpie sur la charge	Filtre à charpie obstrué.	Le filtre à charpie doit être nettoyé avant chaque charge.
Taches sur la charge ou sur le tambour	Assouplissant de tissu pour sècheuse correctement utilisé.	<p>Ajouter les feuilles d'assouplissant de tissu au début du programme. Les feuilles d'assouplissant de tissu ajoutées à une charge partiellement sèche peuvent tacher les vêtements.</p> <p>Les taches sur le tambour sont dues aux teintures contenues dans les vêtements (les jeans en général). Elles ne se transmettront pas aux autres vêtements.</p>
Charges froissées	Linge retiré de la sècheuse à la fin du programme?	Sélectionner la caractéristique Wrinkle Guard™ pour faire culbuter la charge sans chaleur afin d'éviter tout froissement.
	Sècheuse surchargée.	Faire sécher de plus petites charges qui peuvent culbuter librement.
Odeurs	Avez-vous récemment employé de la peinture, de la teinture ou du vernis dans la pièce où votre sècheuse est installée?	Si c'est le cas, aérer la pièce. Une fois les odeurs ou émanations disparues, laver et sécher à nouveau les vêtements.
	La sècheuse électrique est-elle utilisée pour la première fois?	Le nouvel élément d'émission de chaleur peut émettre une odeur. L'odeur disparaîtra après le premier programme.
La charge est trop chaude	Avez-vous retiré des vêtements de la sècheuse avant la fin du programme?	Laisser le programme de refroidissement s'achever avant de retirer le linge de la sècheuse. Toutes les charges sont refroidies lentement pour réduire le froissement et faciliter leur manipulation. Des articles retirés avant la période de refroidissement peuvent sembler très chauds.
	Avez-vous utilisé un programme à température élevée ou réglé une commande de température indépendante sur élevée?	Sélectionner une température plus basse et utiliser un programme de séchage automatique. Ces programmes détectent la température ou le degré d'humidité de la charge, et l'appareil s'arrête lorsque la charge atteint le degré de séchage sélectionné. Ceci réduit le risque de séchage excessif.

# CONTRATS DE PROTECTION

## Contrats principaux de protection

Nous vous félicitons d'avoir fait un achat judicieux. Votre nouvel appareil Kenmore® est conçu et fabriqué pour vous procurer des années de fonctionnement fiable.

Mais comme pour tous les produits, il pourra à l'occasion nécessiter un entretien préventif ou une réparation. Le cas échéant, un Contrat principal de protection peut vous épargner de l'argent et des soucis.

Le Contrat principal de protection contribue aussi à prolonger la vie utile de votre nouvel appareil ménager. Le Contrat\* inclut :

**Pièces et main-d'œuvre** nécessaires pour conserver les appareils en état de fonctionnement correct **pendant une utilisation normale**, pas uniquement les défaillances. Notre couverture **va bien au-delà de la garantie du produit**. Aucune franchise, aucune anomalie de fonctionnement ne sont exclues de ce contrat - **protection réelle**.

**Un service d'expert** proposé par plus de 10 000 techniciens d'entretien Sears autorisés, ce qui signifie que quelqu'un de confiance prendra soin de votre produit.

**Appels de service illimités et service national**, aussi souvent que vous en avez besoin et quand vous en avez besoin.

**Garantie "Anti-citron"** – remplacement de votre produit couvert si quatre pannes ou plus se produisent en deçà de douze mois.

**Remplacement du produit** si votre produit couvert ne peut être réparé.

**Vérification annuelle d'entretien préventif** sur demande - sans frais supplémentaires.

**Aide rapide par téléphone** – nous appelons cela **Résolution rapide** – support téléphonique d'un agent de Sears sur tous les produits. Considérez-nous comme un "manuel d'utilisateur parlant".

**Protection contre les sautes de puissance** pour prévenir les dommages électriques attribuables aux fluctuations de courant.

**Remboursement de location** si la réparation du produit couvert prend plus de temps que promis.

**10 % de réduction** sur le prix courant de toute intervention de réparation non-couverte et pièces de rechange.

Dès que vous achetez le Contrat, il suffit d'un appel téléphonique pour obtenir un rendez-vous de service. Vous pouvez appeler en tout temps jour et nuit ou prendre un rendez-vous de service en direct.

Le Contrat principal de protection constitue un investissement sans risque. Si vous annulez pour une quelconque raison pendant la période de garantie du produit, nous vous rembourserons intégralement ou nous vous verserons un remboursement au prorata après l'expiration de la période de garantie. Achetez votre Contrat principal de protection aujourd'hui même!

**Certaines limitations et exclusions s'appliquent. Pour des prix et renseignements supplémentaires aux États-Unis, composez le 1-800-827-6655.**

**\* Le contrat de couverture au Canada varie pour certains articles. Pour des informations détaillées, appelez Sears Canada au 1-800-361-6665.**

### Service d'installation Sears

Pour l'installation professionnelle garantie par Sears d'appareils ménagers et d'articles tels que les ouvre-portes de garage, chauffe-eau, et autres gros appareils ménagers, aux É.-U. ou au Canada, composez le **1-800-4-MY-HOME®**.

## GARANTIE DES APPAREILS MÉNAGERS KENMORE

### GARANTIE LIMITÉE DE UN AN

Lorsqu'il est installé, utilisé et entretenu conformément à toutes les instructions fournies avec le produit, si cet appareil ménager fait défaut par suite d'un vice de matériau ou de fabrication au cours de l'année qui suit la date d'achat, composez le **1-800-4-MY-HOME®** pour obtenir une réparation gratuite.

Si cet appareil ménager fonctionne à toute autre fin que l'utilisation familiale privée, la présente garantie ne s'appliquera que pendant 90 jours à partir de la date d'achat.

### LA PRÉSENTE GARANTIE COUVRE UNIQUEMENT LES VICES DE MATÉRIAUX ET DE FABRICATION. SEARS NE PAIERA PAS POUR :

1. Les pièces courantes qui peuvent s'user suite à une utilisation normale, notamment les filtres, courroies, ampoules et sacs.
2. L'intervention d'un technicien pour montrer à l'utilisateur comment installer, utiliser et entretenir correctement le produit.
3. L'intervention d'un technicien pour nettoyer ou entretenir ce produit.
4. L'endommagement ou les défauts du produit si celui-ci n'est pas installé, utilisé ou entretenu conformément à toutes les instructions fournies avec le produit.
5. L'endommagement ou les défauts du produit résultant d'accident, usage impropre ou abusif ou utilisation autre que pour laquelle il est destiné.

6. L'endommagement ou les défauts du produit causés par l'utilisation de détergents, agents de nettoyage, produits chimiques ou ustensiles autres que ceux recommandés dans toutes les instructions fournies avec le produit.
7. L'endommagement ou les défauts des pièces ou systèmes résultant d'une modification non autorisée faite au produit.

### CLAUSE D'EXONÉRATION DE RESPONSABILITÉ AU TITRE DES GARANTIES IMPLICITES; LIMITATION DES RECOURS

Le seul et exclusif recours du client dans le cadre de la présente garantie limitée consiste en la réparation prévue ci-dessus. Les garanties implicites, y compris les garanties applicables de qualité marchande et d'aptitude à un usage particulier, sont limitées à un an ou à la plus courte période autorisée par la loi. Sears n'assume aucune responsabilité pour les dommages fortuits ou indirects. Certains États ou certaines provinces ne permettent pas l'exclusion ou la limitation des dommages fortuits ou indirects, ou la limitation de la durée des garanties implicites de qualité marchande ou d'aptitude à un usage particulier, de sorte que cette exclusion ou limitation peut ne pas être applicable dans votre cas.

Cette garantie s'applique seulement lorsque cet appareil ménager est utilisé aux États-Unis et au Canada.

Cette garantie vous confère des droits juridiques spécifiques et vous pouvez également jouir d'autres droits qui peuvent varier d'un État à l'autre.

**Sears, Roebuck and Co.  
Hoffman Estates, IL 60179**

**Sears Canada Inc.  
Toronto, Ontario, Canada M5B 2B8**

## NOTES

# Get it fixed, at your home or ours!

## Your Home

For troubleshooting, product manuals and expert advice:



[www.managemylife.com](http://www.managemylife.com)

For repair – **in your home** – of **all** major brand appliances, lawn and garden equipment, or heating and cooling systems, **no matter who made it, no matter who sold it!**

For the replacement parts, accessories and owner's manuals that you need to do-it-yourself.

For Sears professional installation of home appliances and items like garage door openers and water heaters.

**1-800-4-MY-HOME<sup>®</sup>** (1-800-469-4663)

Call anytime, day or night (U.S.A. and Canada)

[www.sears.com](http://www.sears.com)      [www.sears.ca](http://www.sears.ca)

## Our Home

For repair of carry-in items like vacuums, lawn equipment, and electronics, call anytime for the location of your nearest

**Sears Parts & Repair Service Center**

**1-800-488-1222** (U.S.A.)      **1-800-469-4663** (Canada)

[www.sears.com](http://www.sears.com)

[www.sears.ca](http://www.sears.ca)

To purchase a protection agreement on a product serviced by Sears:

**1-800-827-6655** (U.S.A.)

**1-800-361-6665** (Canada)

Para pedir servicio de reparación a domicilio, y para ordenar piezas:

**1-888-SU-HOGAR<sup>®</sup>**

(1-888-784-6427)

[www.sears.com](http://www.sears.com)

Au Canada pour service en français:

**1-800-LE-FOYER<sup>MC</sup>**

(1-800-533-6937)

[www.sears.ca](http://www.sears.ca)

The Sears logo, featuring the word "Sears" in a large, stylized, cursive font.

® Registered Trademark / <sup>TM</sup> Trademark of KCD IP, LLC in the United States, or Sears Brands, LLC in other countries

® Marca Registrada / <sup>TM</sup> Marca de Fábrica de KCD IP, LLC in Estados Unidos, o Sears Brands, LLC in otros países

<sup>MC</sup> Marque de commerce / <sup>MD</sup> Marque déposée de Sears Brands, LLC

W10096994A

6/10  
Printed in U.S.A.  
Impreso en EE.UU.  
Imprimé aux É.-U.